

**GARMIN®**

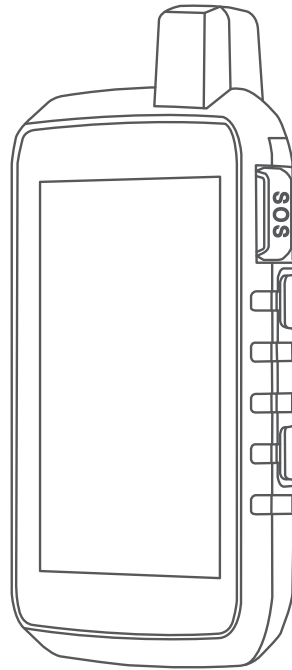

# MONTANA® SERIE 700

---

**Manuale Utente**

© 2020 Garmin Ltd. o sue affiliate

Tutti i diritti riservati. Ai sensi delle norme sul copyright, non è consentito copiare integralmente o parzialmente il presente manuale senza il consenso scritto di Garmin. Garmin si riserva il diritto di modificare o migliorare i prodotti e di apportare modifiche al contenuto del presente manuale senza obbligo di preavviso nei confronti di persone o organizzazioni. Visitare il sito Web [www.garmin.com](http://www.garmin.com) per gli attuali aggiornamenti e ulteriori informazioni sull'uso del prodotto.

Garmin®, il logo Garmin, ANT+®, Auto Lap®, AutoLocate®, City Navigator®, inReach®, Montana®, TracBack®, VIRB® e Xero® sono marchi di Garmin Ltd. delle società affiliate, registrati negli Stati Uniti e in altri Paesi. BaseCamp™, chirp™, Connect IQ™, Garmin Connect™, Garmin Explore™, Garmin Express™, Garmin HuntView™, Garmin Messenger™, Garmin Response™ e tempe™ sono marchi di Garmin Ltd. o società affiliate. L'uso di tali marchi non è consentito senza consenso esplicito da parte di Garmin.

Android™ è un marchio di Google Inc. Apple®, iPhone® e Mac® sono marchi di Apple Inc., registrati negli Stati Uniti e in altri Paesi. Applied Ballistics® è un marchio registrato di Applied Ballistics, LLC. Il marchio e il logo BLUETOOTH® appartengono a Bluetooth SIG, Inc. e il loro uso da parte di Garmin è concesso su licenza. iOS® è un marchio registrato di Cisco Systems, Inc. concesso in licenza da Apple Inc. Iridium® è un marchio registrato di Iridium Satellite LLC. microSD® e il logo microSDHC sono marchi di SD-3C, LLC. NMEA® è un marchio registrato della National Marine Electronics Association. Wi-Fi® è un marchio registrato di Wi-Fi Alliance Corporation. Windows® è un marchio registrato di Microsoft Corporation negli Stati Uniti e in altri Paesi. Gli altri marchi e nomi commerciali sono di proprietà dei rispettivi titolari.

Questo prodotto è certificato ANT+®. Per un elenco di prodotti e applicazioni compatibili, visitare il sito Web [www.thisisant.com/directory](http://www.thisisant.com/directory).

# Sommario

<b>Introduzione.....</b>	<b>1</b>	Impostazioni di rilevamento inReach.....	11
Panoramica del dispositivo.....	1	SOS.....	12
Panoramica del dispositivo Montana 700i/710i/750i/760i.....	1	Lanciare un SOS.....	12
Panoramica del dispositivo Montana 700/710.....	2	Invio di un messaggio SOS personalizzato.....	13
LED di stato.....	3	Annullamento di una richiesta SOS.....	13
Installazione della batteria agli ioni di litio.....	4	Invio di un messaggio di prova.....	13
Caricamento della batteria.....	5	Sincronizzazione dei dati inReach.....	13
Ricarica del dispositivo più rapida.....	5	Contatti.....	13
Conservazione a lungo termine.....	5	Aggiunta di un contatto.....	13
Uso del pulsante di accensione.....	6	Modifica di un contatto.....	13
Visualizzazione della pagina di stato.....	6	Eliminazione di un contatto.....	14
Regolazione della retroilluminazione.....	6	Utilizzo e cronologia dei dati.....	14
Uso del touchscreen.....	6	Visualizzazione dei dettagli di un piano.....	14
Blocco del touchscreen.....	6	Visualizzazione dell'utilizzo dati.....	14
Sblocco del touchscreen.....	6	<b>Visualizzazione delle pagine principali.....</b>	<b>14</b>
Attivazione del dispositivo.....	7	Mappa.....	14
App Garmin Messenger.....	7	Gestione delle mappe.....	14
Rete satellitare Iridium.....	8	Navigazione con la mappa.....	15
Acquisizione del segnale satellitare.....	8	Impostazioni della pagina Mappa....	15
Icone di stato.....	8	Bussola.....	16
<b>Funzioni inReach.....</b>	<b>9</b>	Navigazione con la bussola.....	16
Messaggi.....	9	Impostazioni bussola.....	16
Inviare un messaggio predefinito.....	9	Computer di viaggio.....	18
Invio di un messaggio di testo.....	9	Impostazioni del computer di viaggio.....	18
Risposta a un messaggio.....	9	Altimetro.....	19
Controllo messaggi in arrivo.....	10	Impostazioni grafico altimetro.....	19
Visualizzazione dei dettagli di un messaggio.....	10	<b>Funzioni di connettività.....</b>	<b>20</b>
Navigazione verso la posizione di un messaggio.....	10	Requisiti delle funzioni di connettività.....	21
Includere le coordinate di una posizione in un messaggio.....	10	Associazione di uno smartphone al dispositivo.....	21
Eliminazione dei messaggi.....	10	Notifiche del telefono.....	21
Impostazioni dei messaggi.....	11	Collegamento a una rete wireless.....	22
Rilevamento inReach.....	11	Configurazione della connettività Wi-Fi.....	22
Avvio del rilevamento.....	11	Funzioni Connect IQ.....	22
Interruzione del rilevamento.....	11	Download delle funzioni Connect IQ.....	22
Condivisione della pagina di rilevamento.....	11	Download di funzioni Connect IQ dal computer.....	23

Garmin Explore.....	23	Visualizzazione di un percorso sulla mappa.....	30
Auricolari wireless.....	23	Visualizzazione del grafico elevazione di un percorso.....	30
Associazione di un auricolare wireless al dispositivo.....	23	Navigazione di un percorso a ritroso.....	30
Disconnessione o rimozione di un auricolare wireless.....	23	Eliminazione di un percorso.....	30
<b>Navigazione.....</b>	<b>23</b>	Registrazioni.....	31
Pagina Dove si va?.....	24	Impostazioni di registrazione.....	31
Navigazione verso una destinazione.....	24	Visualizzazione dell'attività corrente.....	32
Ricerca di un indirizzo.....	24	Navigazione con TracBack®.....	33
Ricerca di una posizione vicino a un'altra posizione.....	25	Salvataggio dell'attività corrente.....	33
Waypoint.....	25	Cronologia.....	33
Salvare la posizione corrente come waypoint.....	25	Itinerari.....	34
Salvare una posizione sulla mappa come waypoint.....	25	Creazione di un itinerario.....	35
Navigazione verso un waypoint.....	25	Creazione di un itinerario tramite mappa.....	35
Individuazione di un waypoint salvato.....	25	Navigazione di un itinerario salvato.....	35
Modifica di un waypoint.....	26	Modifica di un itinerario.....	36
Eliminazione di un waypoint.....	26	Visualizzazione di un itinerario salvato sulla mappa.....	36
Modificare la foto di un waypoint.....	26	Visualizzazione del grafico elevazione di un itinerario.....	36
Aumento della precisione della posizione di un waypoint.....	26	Invertire un itinerario.....	36
Proiezione di un waypoint da un waypoint salvato in memoria.....	27	Creazione di una traccia o di un percorso da un itinerario salvato.....	37
Spostamento di un waypoint sulla mappa.....	27	Eliminazione di un itinerario.....	37
Ricerca di una posizione vicino a un waypoint.....	27	<b>Meteo.....</b>	<b>37</b>
Impostazione dell'allarme di prossimità di un waypoint.....	27	Richiesta di una previsione meteo inReach.....	37
Aggiunta di un waypoint al percorso.....	28	Aggiornamento di una previsione meteo inReach.....	38
Riposizionamento di un waypoint nella posizione corrente.....	28	Eliminazione di una previsione meteo inReach.....	38
Percorsi.....	28	Visualizzazione delle previsioni Meteo attivo.....	38
Creazione di un percorso.....	28	Visualizzazione di una mappa Meteo attivo.....	38
Creazione di un percorso con la mappa.....	28	Aggiunta di una posizione meteo attiva.....	39
Creazione di un percorso Round- Trip.....	29	<b>Applicazioni del menu principale....</b>	<b>40</b>
Navigazione di un percorso salvato.....	29	Personalizzazione del menu principale.....	42
Modifica di un percorso.....	30		

Personalizzazione e condivisione del menu principale.....	42	Modifica o eliminazione di un allarme di prossimità.....	53
Garmin Adventures.....	42	Impostazione dei toni dell'allarme di prossimità.....	53
Invio di file a e da BaseCamp.....	42	Disattivazione di tutti gli allarmi di prossimità.....	53
Creazione di un'avventura.....	43	Pagina Satellite.....	53
Iniziare un'avventura.....	43	Impostazioni dei satelliti GPS.....	53
Impostare un allarme.....	43	Invio e ricezione di dati in modalità wireless.....	53
Avvio del timer per il conto alla rovescia.....	43	Uso del telecomando VIRB.....	54
Calcolo dell'area di una zona.....	43	<b>Personalizzazione del dispositivo... 54</b>	
Fotocamera e Foto.....	44	Personalizzazione dei campi dati e dei display.....	54
Come scattare una foto.....	44	Attivazione dei campi dati della mappa.....	54
Visualizzazione delle foto.....	44	Personalizzazione dei campi dati....	54
Rilevamento del cane.....	45	Personalizzazione dei pannelli.....	54
Ricezione di dati dal dispositivo portatile per cani.....	45	Rotazione dello schermo.....	55
Rilevamento dei cani.....	45	Menu Configura.....	55
Uso della torcia.....	46	Impostazioni del sistema.....	56
Geocache.....	46	Impostazioni dello schermo.....	57
Registrazione del dispositivo su Geocaching.com.....	46	Impostazioni dello smartphone.....	58
Download di geocache tramite un computer.....	46	Impostazioni Audio Bluetooth.....	58
Ricerche geocache.....	47	Impostazioni di Wi-Fi.....	58
Filtraggio dell'elenco delle geocache.....	48	Impostazioni di calcolo del percorso.....	58
Visualizzazione dei dettagli di una geocache.....	48	Attivazione della modalità Expedition.....	59
Navigazione verso una geocache....	48	Impostazione dei toni del dispositivo.....	59
Registrazione di un tentativo.....	49	Impostazioni della fotocamera.....	59
chirp.....	49	Impostazioni di geocaching.....	59
Rimozione dei dati della geocache in tempo reale dal dispositivo.....	49	Impostazioni dei sensori.....	60
Annullare la registrazione del dispositivo da Geocaching.com.....	50	Impostazioni per il fitness.....	60
Uso del telecomando inReach.....	50	Impostazioni nautiche.....	61
Salvare e avviare la navigazione verso una posizione Uomo a mare.....	50	Impostazioni del menu.....	61
Download di mappe.....	51	Impostazioni del formato posizione.....	61
Download di mappe TopoActive.....	51	Modificare le unità di misura.....	62
Creazione di un gruppo di mappe.....	52	Impostazioni dell'ora.....	62
Modifica di un gruppo di mappe.....	52	Impostazioni di accessibilità.....	62
Eliminazione di un gruppo di mappe.....	52	Profili.....	62
Selezionare un profilo.....	52	Ripristino di dati e impostazioni.....	64
Impostazione degli allarmi di prossimità.....	52	<b>Info sul dispositivo..... 64</b>	
		Aggiornamenti del prodotto.....	64

Impostazione di Garmin Express .....	64
Ulteriori informazioni .....	64
Visualizzare le informazioni su normative e conformità .....	65
Installazione delle batterie AA .....	65
Manutenzione del dispositivo .....	66
Pulizia del dispositivo .....	66
Pulizia della porta USB .....	66
Pulizia del touchscreen .....	66
Gestione dei dati .....	66
Tipi di file .....	66
Installazione di una scheda di memoria .....	67
Collegamento del dispositivo al computer .....	67
Trasferimento di file al dispositivo ..	68
Eliminazione dei file .....	68
Utilizzare Garmin Connect .....	68
Scollegamento del cavo USB .....	68
Specifiche .....	69

## **Appendice .....** 70

Campi dati .....	70
Accessori opzionali .....	73
tempe .....	73
Suggerimenti per l'associazione di sensori wireless .....	73
Risoluzione dei problemi .....	73
Ottimizzazione della durata della batteria .....	73
Riavvio del dispositivo .....	73
Il dispositivo visualizza la lingua errata .....	74
Informazioni sulle zone di frequenza cardiaca .....	74
Obiettivi di forma fisica .....	74
Calcolo delle zone di frequenza cardiaca .....	74

# Introduzione

## ⚠ AVVERTENZA

Per avvisi sul prodotto e altre informazioni importanti, consultare la guida inclusa nella confezione del dispositivo.

## Panoramica del dispositivo

### Panoramica del dispositivo Montana 700i/710i/750i/760i

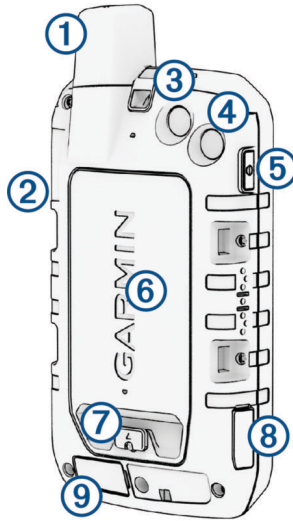

①	Iridium® e antenna GNSS
②	Pulsante SOS
③	Obiettivo della fotocamera (solo Montana 750i/760i)
④	Torcia Flash della fotocamera (solo Montana 750i/760i)
⑤	Pulsante di accensione <b>I</b>
⑥	Alloggiamento per scheda microSD® (sotto la batteria)
⑦	Anello a D della batteria
⑧	Porta USB (sotto il cappuccio protettivo)
⑨	Connettore antenna GNSS e Iridium esterna (sotto il cappuccio protettivo)

## Panoramica del dispositivo Montana 700/710

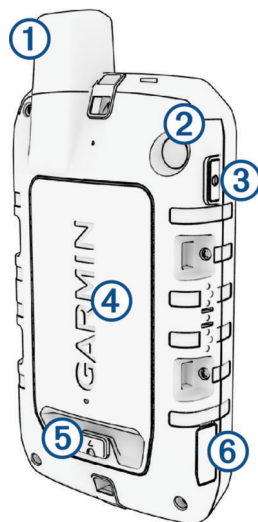

①	Antenna GNSS
②	Torcia
③	Pulsante di accensione <b>I</b>
④	Alloggiamento per scheda microSD (sotto la batteria)
⑤	Anello a D della batteria
⑥	Porta USB (sotto il cappuccio protettivo)



## LED di stato

Il LED di stato ① indica ulteriori informazioni sul dispositivo.

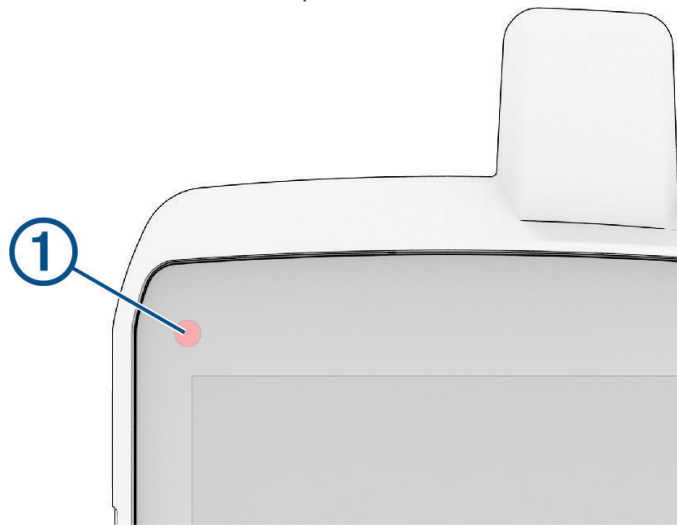

Attività del LED	Stato
Lampeggia due volte in verde	Hai un messaggio inReach® non letto.
Verde lampeggiante	Il dispositivo è in modalità expedition. Lo schermo è spento per ottimizzare la durata della batteria.
Rosso lampeggiante	Impossibile inviare un messaggio inReach. Il livello di carica della batteria è inferiore al 10%.
Flash rosso e verde alternati	Il dispositivo è in modalità SOS.

## Installazione della batteria agli ioni di litio

- 1 Individuare la batteria agli ioni di litio inclusa nella confezione del prodotto.
- 2 Verificare che la guarnizione e il vano della batteria siano perfettamente puliti.
- 3 Inserire la batteria nella parte inferiore del dispositivo.

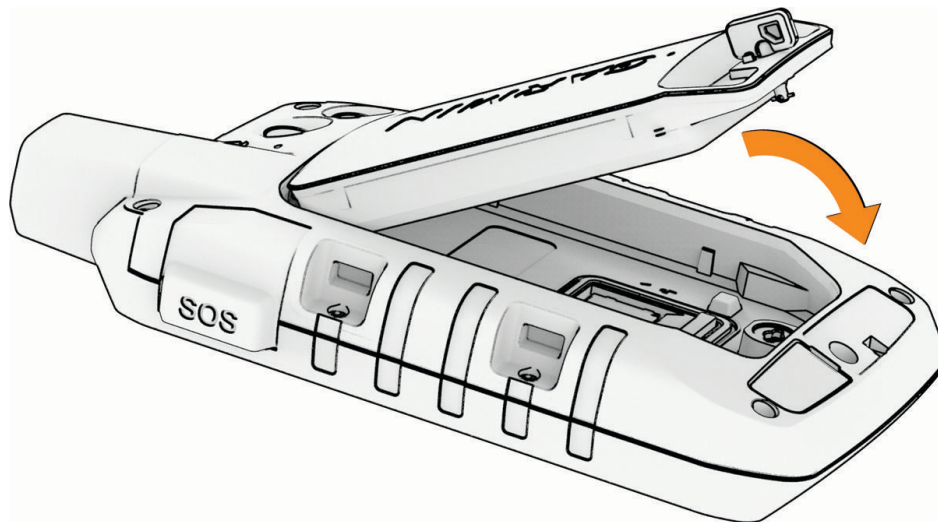

- 4 Ruotare l'anello a D in senso orario per collegare la batteria al dispositivo.
  - 5 Premere la linguetta dell'anello a D sulla parte posteriore del dispositivo.
- È necessario lasciare la batteria installata nel dispositivo per tenere l'umidità e i detriti lontano dai contatti della batteria e dall'alloggiamento della scheda microSD.

## Caricamento della batteria

### AVVISO

Per evitare la corrosione, asciugare accuratamente la porta USB, il cappuccio protettivo e l'area circostante prima di caricare l'unità o collegarla a un computer.

Non tentare di utilizzare il dispositivo per caricare una batteria non fornita da Garmin®. Il tentativo di caricare una batteria non fornita da Garmin può danneggiare il dispositivo e invalidare la garanzia.

Prima di collegare il cavo USB al dispositivo, potrebbe essere necessario rimuovere gli accessori di montaggio opzionali.

**NOTA:** il dispositivo si ricarica solo nell'intervallo di temperature approvato (*Specifiche, pagina 69*).

È possibile caricare la batteria utilizzando una presa a muro standard o una porta USB sul computer.

1 Sollevare il cappuccio protettivo ① dalla porta USB ②.

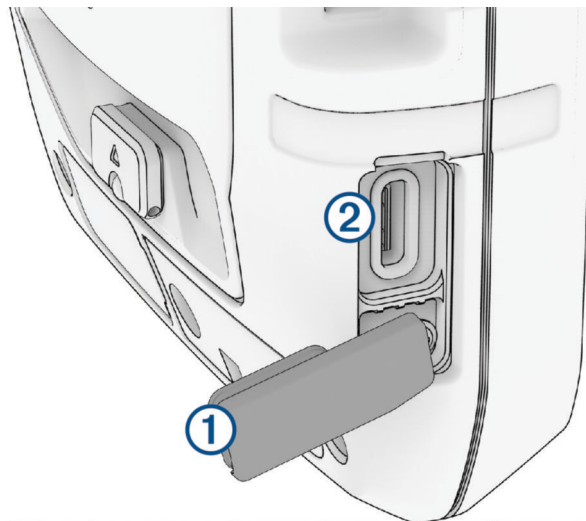

- 2 Collegare il cavo USB alla porta USB del dispositivo.
- 3 Collegare l'altra estremità del cavo USB a un adattatore CA (potenza minima di uscita 5 V) o a una porta USB del computer.
- 4 Se necessario, inserire l'adattatore CA in una presa a muro standard.  
Una volta collegato il dispositivo a una fonte di alimentazione, il dispositivo si accende.
- 5 Caricare la batteria completamente.  
**SUGGERIMENTO:** l'indicatore del livello della batteria viene visualizzato sulla barra di stato.

### Ricarica del dispositivo più rapida





- 1 Collegare il dispositivo a un adattatore CA.
- 2 Inserire l'adattatore CA in una presa a muro standard.
- 3 Tenere premuto il pulsante di accensione fino a quando non viene visualizzato l'indicatore di livello della batteria.
- 4 Tenere nuovamente premuto il pulsante di accensione fino a quando lo schermo non si spegne.  
Il dispositivo entra in modalità di risparmio energetico con ricarica della batteria.
- 5 Caricare completamente il dispositivo.  
**NOTA:** per visualizzare l'indicatore di livello della batteria, attivare lo schermo premendo il pulsante di accensione.

### Conservazione a lungo termine

Se il dispositivo non viene utilizzato per diversi mesi, è necessario caricare la batteria ad almeno il 50% prima di riporre il dispositivo. Il dispositivo deve essere conservato in un ambiente fresco e asciutto, con temperature tipiche degli ambienti domestici. Ricaricare completamente il dispositivo prima di riutilizzarlo.

## Uso del pulsante di accensione

Per impostazione predefinita, è possibile utilizzare il pulsante di accensione per accendere e spegnere il dispositivo, spegnere lo schermo e aprire la pagina dello stato. È possibile personalizzare le funzioni dei pulsanti di accensione (*Personalizzazione del pulsante di accensione, pagina 57*).

- Premere il  per accendere il dispositivo.
- Premere il  per aprire la pagina dello stato.
- Premere il  due volte per disattivare lo schermo.  
**SUGGERIMENTO:** per riattivare lo schermo, premere il .
- Tenere premuto il  per spegnere il dispositivo.

## Visualizzazione della pagina di stato

Nella pagina dello stato viene visualizzata la registrazione dell'attività corrente insieme allo stato della connessione di Bluetooth® e Wi-Fi® e viene fornito un rapido accesso alle funzioni utilizzate di frequente, come la richiesta di salvataggio waypoint, il blocco del touchscreen e la regolazione dell'intensità della retroilluminazione.

Premere  o scorrere dall'alto verso il basso sullo schermo per aprire la pagina dello stato.





## Regolazione della retroilluminazione

L'uso prolungato della retroilluminazione riduce drasticamente la durata delle batterie. È possibile ridurre la luminosità del display per ottimizzare la durata della batteria.

**NOTA:** è possibile ridurre l'intensità della retroilluminazione quando la batteria è scarica.



- 1 Premere il  per aprire la pagina dello stato.
- 2 Utilizzare il dispositivo di scorrimento per regolare l'intensità della retroilluminazione.

## Uso del touchscreen

- Toccare lo schermo per selezionare un elemento.
- Effettuare ogni selezione del touchscreen con un'azione separata.
- Selezionare  per salvare le modifiche e chiudere la pagina.
- Selezionare  per chiudere la pagina.
- Selezionare  per tornare alla pagina precedente.
- Selezionare  per tornare al menu principale.
- Selezionare  per visualizzare le voci di menu specifiche della pagina che si sta visualizzando.

## Blocco del touchscreen

È possibile bloccare lo schermo per impedire che venga toccato inavvertitamente.

- 1 Premere il  per aprire la pagina dello stato.
- 2 Selezionare .

## Sblocco del touchscreen

Premere .

## Attivazione del dispositivo

### ⚠ AVVERTENZA

Per poter utilizzare le funzioni inReach del navigatore Montana 700i/710i/750i/760i, inclusi messaggi, SOS, rilevamento e Meteo inReach, è necessario un abbonamento satellitare attivo. Testare sempre il dispositivo prima di utilizzarlo all'aperto.

#### 1 Selezionare un'opzione:

- Dal telefono, scaricare l'app Garmin Messenger™ e seguire le istruzioni visualizzate sullo schermo per associare il dispositivo, creare un account e attivare un piano di servizi.
- Dal computer, visitare il sito [explore.garmin.com](http://explore.garmin.com) per creare un account e attivare un piano di servizi.

**NOTA:** è necessario immettere il numero IMEI del dispositivo e il codice di autorizzazione per completare la parte online dell'attivazione prima di andare all'aperto.

#### 2 Attenersi alle istruzioni riportate sullo schermo del dispositivo.

#### 3 Se si usa un computer, andare all'aperto, in un'area con una buona visuale del cielo, e puntare l'antenna sul dispositivo verso l'alto per ottenere prestazioni ottimali.

#### 4 Attendere che il dispositivo comunichi con la rete satellitare Iridium.

**NOTA:** l'attivazione del dispositivo può richiedere fino a 20 minuti. Il dispositivo deve inviare e ricevere diversi messaggi e ciò richiede più tempo che inviare un singolo messaggio durante il normale utilizzo. Il dispositivo deve rimanere all'aperto finché l'attivazione non viene completata.

## App Garmin Messenger

### ⚠ AVVERTENZA

Le funzioni inReach dell'app Garmin Messenger, tra cui SOS, rilevamento e Meteo inReach, non sono disponibili senza un comunicatore satellitare inReach connesso e un abbonamento satellitare attivo. Testare sempre l'app all'aperto prima di utilizzarla in viaggio.

### ⚠ ATTENZIONE

Le funzioni di messaggistica non satellitare dell'app Garmin Messenger non devono essere utilizzate come unico metodo principale per richiedere assistenza di emergenza.

### AVVISO

L'app funziona sia attraverso la rete satellitare Iridium sia attraverso internet (utilizzando una connessione wireless o i dati cellulari dello smartphone). Se si utilizzano i dati cellulari, lo smartphone associato deve essere dotato di un piano dati e trovarsi in un'area di copertura della rete dove sono disponibili dati. Se ci si trova in un'area senza copertura di rete, è necessario disporre di un abbonamento satellitare attivo affinché il comunicatore satellitare inReach possa utilizzare la rete satellitare Iridium.

È possibile utilizzare l'app per inviare messaggi ad altri utenti dell'app Garmin Messenger, compresi amici e familiari senza dispositivi Garmin. Chiunque può installare l'app sul proprio telefono e comunicare con altri utenti dell'app su Internet (nessun login necessario). Gli utenti dell'app possono anche creare thread di messaggi di gruppo con altri numeri di telefono SMS. I nuovi membri aggiunti al messaggio del gruppo possono scaricare l'app per vedere le conversazioni.

I messaggi inviati tramite una connessione wireless o dati cellulari sullo smartphone non prevedono addebiti per il traffico dati o altri costi aggiuntivi nell'abbonamento satellitare. I messaggi ricevuti possono comportare costi se si tenta di recapitarli sia sulla rete satellitare Iridium che su Internet. Si applicano le tariffe standard per i messaggi di testo previste dal piano dati dell'operatore cellulare.

È possibile scaricare l'app Garmin Messenger dall'app store sul proprio smartphone ([garmin.com/messengerapp](http://garmin.com/messengerapp)).

## Rete satellitare Iridium

Il dispositivo necessita di una visuale libera del cielo per trasmettere messaggi e punti traccia tramite la rete satellitare Iridium. Senza una visuale libera del cielo, il dispositivo tenta di inviare le informazioni finché non acquisisce i segnali satellitari.

**SUGGERIMENTO:** per una connessione ottimale con i satelliti, tenere il dispositivo con l'antenna puntata verso il cielo.

## Acquisizione del segnale satellitare











L'acquisizione dei segnali satellitari potrebbe richiedere da 30 a 60 secondi.

- 1 Recarsi in un'area all'aperto.
  - 2 Se necessario, accendere il dispositivo.
  - 3 Attendere mentre il dispositivo è alla ricerca dei satelliti.
- ? lampeggia mentre il dispositivo individua la posizione GNSS.

 nella barra di stato indica la potenza del segnale satellitare.

Quando il dispositivo acquisisce i segnali satellitari, avvia automaticamente la registrazione del percorso come attività.

## Icone di stato

	Stato sensore ANT+®
	Intensità del segnale GPS
	Batteria in carica
	Caricamento completato
	BluetoothStato tecnologia
	Stato del Wi-Fi
	Invio, ricezione o ricerca di messaggi e punti di rilevamento del inReach
	Messaggi inReach non letti
	Stato del rilevamento del inReach
	Touchscreen bloccato

# Funzioni inReach

## AVVERTENZA

Per poter utilizzare le funzioni inReach del dispositivo Montana 700i/710i/750i/760i, inclusi messaggi, SOS, rilevamento e Meteo inReach, è necessario disporre di un abbonamento satellitare attivo. Testare sempre il dispositivo prima di utilizzarlo all'aperto.

Accertarsi di avere una visuale libera del cielo quando si utilizzano le funzioni di messaggistica, rilevamento e SOS, poiché tali funzioni richiedono l'accesso ai satelliti per funzionare correttamente.

## AVVISO

Alcune giurisdizioni regolano o vietano l'uso dei dispositivi di comunicazione satellitare. È responsabilità dell'utente conoscere e rispettare tutte le leggi applicabili nelle giurisdizioni in cui intende utilizzare il dispositivo.

## Messaggi

Il comunicatore satellitare Montana 700i/710i/750i/760i invia e riceve messaggi utilizzando la rete satellitare Iridium. È possibile inviare messaggi a un numero di telefono, a un indirizzo e-mail o a un altro dispositivo con tecnologia inReach. Ogni messaggio inviato include i dettagli della posizione corrente, ove possibile.

### Inviare un messaggio predefinito

I messaggi predefiniti sono messaggi con un testo e un destinatario predefiniti. I messaggi predefiniti devono essere configurati sul sito Garmin Explore™ all'indirizzo [explore.garmin.com](https://explore.garmin.com).

- 1 Selezionare **inReach** > **Messaggi** > **Invia check-in**.
- 2 Scegliere un messaggio predefinito e selezionare **Invia messaggio**.

### Invio di un messaggio di testo

- 1 Selezionare .
- 2 Selezionare **inReach** > **Messaggi** > **Nuovo messaggio**.
- 3 Selezionare un'opzione:
  - Per iniziare con un messaggio predefinito, selezionare **Invia testo rapido**.  
**NOTA:** è possibile aggiungere e modificare i messaggi di testo rapidi sul sito Web Garmin Explore.
  - Per scrivere un messaggio personalizzato, selezionare **Digita messaggio**.
- 4 Selezionare **A** per scegliere i destinatari dalla lista contatti oppure immettere le informazioni di contatto di ciascun destinatario.
- 5 Dopo aver completato il messaggio, selezionare **Invia messaggio**.

### Risposta a un messaggio

- 1 Selezionare .
- 2 Selezionare **inReach** > **Messaggi**.
- 3 Selezionare una conversazione.
- 4 Selezionare **Rispondi**.
- 5 Selezionare un'opzione:
  - Per scrivere un messaggio personalizzato, selezionare **Digita messaggio**.
  - Per iniziare con un messaggio predefinito, selezionare **Invia testo rapido** e selezionare un messaggio.
- 6 Dopo aver completato il messaggio, selezionare **Invia messaggio**.

## Controllo messaggi in arrivo

Il dispositivo verifica automaticamente la presenza di messaggi ogni ora. Quando si invia un messaggio, il dispositivo ascolta le risposte per 10 minuti. Quando si utilizza la funzione di rilevamento inReach, il dispositivo controlla automaticamente la presenza di messaggi nell'intervallo di rilevamento specificato. È possibile forzare il controllo dei messaggi manualmente anche attraverso l'invio di un messaggio o un punto traccia. Quando si esegue il controllo dei messaggi in arrivo, il dispositivo si connette ai satelliti e riceve i messaggi in attesa di essere inviati al dispositivo.

**NOTA:** per ricevere i messaggi, il dispositivo deve avere una visione del cielo chiara ed essere in comunicazione con un satellite al momento della trasmissione.

- 1 Selezionare .
- 2 Selezionare **inReach > Servizi InReach > Controllo posta > Controlla la casella di posta.**

## Visualizzazione dei dettagli di un messaggio

- 1 Selezionare .
- 2 Selezionare **inReach > Messaggi.**
- 3 Selezionare una conversazione.
- 4 Selezionare un messaggio.
- 5 Selezionare la scheda informazioni.

## Navigazione verso la posizione di un messaggio

Quando si riceve un messaggio da un altro dispositivo dotato di tecnologia inReach, il messaggio può includere informazioni sulla posizione. Per questi messaggi, è possibile navigare fino alla posizione da cui è stato inviato il messaggio.



- 1 Selezionare .
- 2 Selezionare **inReach > Messaggi.**
- 3 Selezionare una conversazione.
- 4 Selezionare un messaggio con le informazioni sulla posizione.
- 5 Selezionare la scheda della mappa.
- 6 Selezionare **Vai.**

## Includere le coordinate di una posizione in un messaggio

Se si sta inviando un messaggio a un destinatario che potrebbe non avere accesso a Internet è possibile includere nel messaggio le coordinate della propria posizione. Ad esempio, è il caso di un destinatario che dispone di uno smartphone di un modello precedente che non supporta la visualizzazione delle mappe o si trova al di fuori di un'area di copertura dati mobili e non può visualizzare una pagina Web.

- 1 Selezionare .
- 2 Selezionare **inReach > Messaggi > Nuovo messaggio > Invia posizione.**
- 3 Immettere uno o più destinatari.
- 4 Se necessario, immettere un messaggio.
- 5 Selezionare **Invia messaggio.**

## Eliminazione dei messaggi

- 1 Selezionare .
- 2 Selezionare **inReach > Messaggi.**
- 3 Selezionare una conversazione.
- 4 Selezionare  **> Elimina Thread.**



## Impostazioni dei messaggi

Selezionare . Selezionare **Impostazione > Messaggi**.

**Suona finché letto:** consente di impostare il navigatore in modo che squilli finché il messaggio non viene letto. Questa funzione è utile se ci si trova in un ambiente rumoroso.

**Notifiche:** avvisa l'utente dei messaggi inReach in arrivo.

**Mostra su mappa:** visualizza i messaggi inReach sulla mappa.

## Rilevamento inReach

È possibile utilizzare la funzione di rilevamento del dispositivo Montana 700i/710i/750i/760i per registrare i punti traccia e trasmetterli sulla rete satellitare Iridium con un intervallo di invio specificato.

I punti traccia vengono visualizzati sul sito Web Garmin Explore.

### Avvio del rilevamento

1 Selezionare .

2 Selezionare **inReach > Rilevamento > Avvia rilevamento**.

**NOTA:** l'avvio della funzione Rilevamento coincide con l'avvio della registrazione del percorso come attività.

### Interruzione del rilevamento

1 Selezionare .

2 Selezionare **inReach > Rilevamento > Arresta rilevamento**.

**NOTA:** l'interruzione del rilevamento mette in pausa anche la registrazione dell'attività.

### Condivisione della pagina di rilevamento

È possibile inviare ad altre persone un collegamento alla propria pagina Web di rilevamento. Il sistema aggiunge automaticamente il testo, comprese le informazioni sul link, alla fine del messaggio.

1 Selezionare .

2 Selezionare **inReach > Rilevamento > Condividi con > OK**.

3 Selezionare **A** per scegliere i destinatari dalla lista contatti oppure immettere le informazioni di contatto di ciascun destinatario.

4 Selezionare **Invia messaggio**.

### Impostazioni di rilevamento inReach

Selezionare . Selezionare **Impostazione > Rilevamento**.

**Traccia automatica:** consente di impostare l'avvio automatico del rilevamento quando si accende il navigatore.

**Link alla registrazione:** collega la traccia alla registrazione dell'attività corrente.

**Intervallo movimento:** consente di impostare la frequenza con cui il navigatore registra un punto della traccia e lo trasmette sulla rete satellitare quando si è in movimento. Per i clienti con un piano professionale è possibile specificare l'intervallo quando si è fermi.

# SOS

## ⚠ AVVERTENZA

Per poter utilizzare la funzione SOS, è necessario disporre di un abbonamento satellitare attivo. Testare sempre il dispositivo all'aperto prima di utilizzarlo in viaggio.

Accertarsi di avere una visuale libera del cielo quando si utilizza la funzione SOS, poiché tale funzione richiede l'accesso ai satelliti per funzionare correttamente.

## AVVISO

Alcune giurisdizioni regolano o vietano l'uso dei dispositivi di comunicazione satellitare. È responsabilità dell'utente conoscere e rispettare tutte le leggi applicabili nelle giurisdizioni in cui intende utilizzare il dispositivo.

In caso di emergenza, è possibile utilizzare il dispositivo Montana 700i/710i/750i/760i per contattare il servizio di Garmin Response<sup>SM</sup> per richiedere assistenza. Premendo il pulsante SOS viene inviato un messaggio al team Garmin Response, che comunica ai soccorritori appropriati la situazione dell'utente. Durante un'emergenza, è possibile comunicare con il team Garmin Response durante un'emergenza mentre si attende l'arrivo dei soccorsi. La funzione SOS deve essere utilizzata esclusivamente in caso di reale emergenza.

## Lanciare un SOS

Se il dispositivo è alimentato a batteria, è possibile lanciare un SOS con il dispositivo acceso o spento.

- 1 Sollevare il cappuccio protettivo ① dal pulsante **SOS** ②.

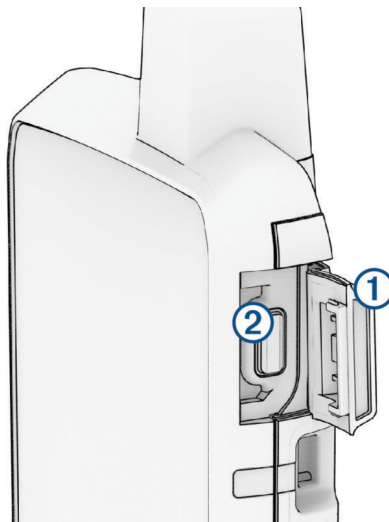

- 2 Tenere premuto il pulsante **SOS**.
- 3 Attendere il conto alla rovescia dell'SOS.  
Il dispositivo invia un messaggio predefinito al servizio di soccorso con i dettagli sulla posizione dell'utente.
- 4 Rispondere al messaggio di conferma dell'operatore del servizio di soccorso.  
La risposta consente agli operatori di sapere che l'utente è in grado di interagire con loro durante il soccorso. Se non si risponde, il servizio di risposta di emergenza avvierà comunque un salvataggio.  
Per i primi 10 minuti viene inviata ogni minuto una posizione aggiornata al servizio di soccorso. Dopo i primi 10 minuti, per risparmiare la carica della batteria viene inviata una posizione aggiornata ogni 10 minuti.

**SUGGERIMENTO:** è inoltre possibile lanciare un SOS e interagire con il team Garmin Response tramite l'app Garmin Messenger. Per utilizzare la funzione SOS nell'app è necessario un abbonamento satellitare attivo.

## Invio di un messaggio SOS personalizzato

Dopo aver premuto il pulsante SOS per avviare la procedura di soccorso, è possibile rispondere con un messaggio personalizzato utilizzando la pagina SOS.

- 1 Selezionare .
- 2 Selezionare **inReach > SOS > Rispondi**.
- 3 Selezionare **Digita messaggio** per creare un messaggio SOS personalizzato.
- 4 Selezionare **Invia messaggio**.

La risposta consente agli operatori di sapere che si è in grado di interagire con loro durante il soccorso.

## Annullamento di una richiesta SOS

Se l'emergenza è cessata, è possibile annullare una richiesta SOS avvisando immediatamente gli operatori del servizio di risposta.

- 1 Sollevare il cappuccio protettivo e tenere premuto il pulsante **SOS**.
- 2 Selezionare **Annulla SOS**.
- 3 Quando viene richiesto di confermare la richiesta di annullamento, selezionare **Annulla SOS**.  
Il dispositivo trasmette la richiesta di annullamento. Una volta ricevuto un messaggio di conferma dell'annullamento, il dispositivo torna a funzionare normalmente.

## Invio di un messaggio di prova

### AVVERTENZA

È necessario inviare un messaggio di prova all'aperto prima di usare il dispositivo per un viaggio: ciò al fine di verificare che l'abbonamento al servizio satellitare sia attivo.

- 1 Selezionare .
- 2 Selezionare **inReach > Servizi InReach > Test di comunicazione > Test**.  
Attendere l'invio di un messaggio di prova. Quando si riceve un messaggio di conferma, il dispositivo è pronto all'uso.

## Sincronizzazione dei dati inReach

Dopo aver apportato modifiche ai dati, ad esempio modifiche al piano, ai contatti o ai messaggi di check-in, è necessario sincronizzare il dispositivo utilizzando l'app.

- 1 Aprire l'app Garmin Messenger o Garmin Explore associata.
- 2 Attendere che i dati vengano sincronizzati.  
**SUGGERIMENTO:** è possibile controllare lo stato della connessione nella scheda Dispositivo dell'app.

## Contatti

È possibile aggiungere, eliminare e modificare i contatti sul dispositivo Montana 700i/710i/750i/760i.

### Aggiunta di un contatto

- 1 Selezionare **inReach > Contatti > Nuovo contatto**.
- 2 Selezionare un elemento da modificare.
- 3 Inserire le nuove informazioni.

### Modifica di un contatto

- 1 Selezionare **inReach > Contatti**.
- 2 Selezionare un contatto.
- 3 Selezionare un elemento da modificare.
- 4 Inserire le nuove informazioni.

## Eliminazione di un contatto

- 1 Selezionare **inReach** > **Contatti**.
- 2 Selezionare un contatto.
- 3 Selezionare  > **Elimina contatto**.

## Utilizzo e cronologia dei dati



È possibile visualizzare i dettagli del piano e l'utilizzo dei dati sul dispositivo Montana 700i/710i/750i/760i.

## Visualizzazione dei dettagli di un piano

- 1 Selezionare .
- 2 Selezionare **inReach** > **Servizi InReach**.
- 3 Selezionare .

## Visualizzazione dell'utilizzo dati



È possibile visualizzare il numero di messaggi, i messaggi di check-in predefiniti e i punti traccia inviati durante il ciclo di fatturazione corrente. Il contatore di utilizzo dati viene azzerato automaticamente all'inizio di ogni ciclo di fatturazione.

- 1 Selezionare .
- 2 Selezionare **inReach** > **Servizi InReach**.
- 3 Selezionare .



# Visualizzazione delle pagine principali

Le informazioni necessarie per utilizzare il dispositivo sono disponibili nelle pagine principali. Le pagine predefinite includono le pagine menu principale, mappa, bussola, computer di viaggio e Dove si va?.

- Selezionare le icone nella barra **Preferiti** per scorrere le pagine principali.
- Tenere premuta un'icona nella barra **Preferiti** e trascinarla in una nuova posizione per modificare l'ordine delle icone o rimuovere un'icona.

**SUGGERIMENTO:** è anche possibile selezionare **Impostazione** > **Menu** > **Preferiti** per personalizzare la barra Preferiti. Le icone  e  non possono essere eliminate o modificate.



## Mappa

 rappresenta la posizione dell'utente sulla mappa. Durante gli spostamenti,  si sposta e mostra il percorso dell'utente. A seconda del livello di zoom, sulla mappa possono essere visualizzati i nomi e i simboli dei waypoint. È possibile ingrandire la mappa per visualizzare ulteriori dettagli. Durante la navigazione verso una destinazione, il percorso viene contrassegnato da una linea colorata sulla mappa.

## Gestione delle mappe

- 1 Selezionare .
- 2 Selezionare **Impostazione** > **Gestione mappe**.
- 3 Selezionare un'opzione:
  - Per scaricare mappe esclusive e attivare l'abbonamento Outdoor Maps+ per il dispositivo, selezionare **Outdoor Maps+** ([Download di mappe, pagina 51](#)).
  - Per scaricare le mappe TopoActive, selezionare **Mappe TopoActive** ([Download di mappe TopoActive, pagina 51](#)).

## Navigazione con la mappa

- 1 Avviare la navigazione verso una destinazione ([Navigazione verso una destinazione, pagina 24](#)).
- 2 Dalla mappa, completare una o più azioni:
  - Trascinare la mappa per visualizzare aree differenti.
  - Avvicinare o allontanare due dita sul touchscreen per ingrandire e ridurre la mappa.
  - Selezionare  e  per ingrandire e ridurre la mappa.
  - Toccare due volte la mappa per ingrandirla rapidamente.
  - Selezionare una posizione sulla mappa (rappresentata da uno spillo), quindi selezionare la barra delle informazioni nella parte superiore della schermata per visualizzare informazioni sulla posizione selezionata.
  - Selezionare  per selezionare quali livelli visualizzare sulla mappa.

## Impostazioni della pagina Mappa

Sulla mappa, selezionare .

**Arresta navigazione:** interrompe la navigazione del percorso corrente.

**Impostazione mappa:** consente di accedere ad ulteriori impostazioni della mappa ([Impostazioni della mappa, pagina 15](#)).

**Misura distanza:** consente di misurare la distanza tra più posizioni ([Misurazione della distanza sulla mappa, pagina 16](#)).

**Ripristina predefiniti:** consente di ripristinare le impostazioni predefinite della mappa.

### Impostazioni della mappa

Sulla mappa, selezionare . Selezionare **Impostazione mappa**.

**Gestione mappe:** mostra le versioni della mappa scaricata. Con un abbonamento Outdoor Maps+, è possibile scaricare mappe aggiuntive ([Download di mappe, pagina 51](#)).

**Orientamento:** consente di regolare la modalità di visualizzazione della mappa sulla pagina ([Modifica dell'orientamento della mappa, pagina 16](#)).

**Dashboard:** consente di selezionare un display da visualizzare sulla mappa. In ciascun display, vengono visualizzate informazioni diverse sul percorso e sulla posizione.

**NOTA:** le impostazioni personalizzate vengono ricordate dalla dashboard. Le impostazioni personalizzate non vengono rimosse quando si modifica il profilo ([Profili, pagina 62](#)).

**Testo guida:** consente di impostare quando visualizzare il testo di guida sulla mappa.

**Imp. avanzate:** consente di personalizzare impostazioni mappa avanzate ([Impostazioni avanzate della mappa, pagina 15](#)).

### Impostazioni avanzate della mappa

Sulla mappa, selezionare . Selezionare **Impostazione mappa > Imp. avanzate**.

**Zoom automatico:** consente di selezionare automaticamente il livello di zoom appropriato per un uso ottimale sulla mappa. Quando è selezionato Off, è necessario ingrandire o ridurre la visualizzazione manualmente.

**Dettaglio:** consente di impostare il livello di dettaglio della mappa. Un livello di dettaglio elevato comporta un'elaborazione più lenta della mappa.

**Veicolo:** consente di impostare l'icona della posizione, che rappresenta la posizione dell'utente sulla mappa. L'icona predefinita è un piccolo triangolo blu.

**Livelli zoom:** consente di regolare il livello di zoom da utilizzare per la visualizzazione degli elementi della mappa. Gli elementi della mappa non vengono visualizzati quando il livello di zoom della mappa è superiore al livello selezionato.

**Dimensioni testo:** consente di impostare le dimensioni testo relative agli elementi della mappa.

**Velocità mappa:** consente di regolare la velocità con cui viene rielaborata la mappa. Una velocità superiore di rielaborazione della mappa riduce la durata della batteria.

## Modifica dell'orientamento della mappa



- 1 Sulla mappa selezionare, selezionare .
- 2 Selezionare **Impostazione mappa > Orientamento**.
- 3 Selezionare un'opzione:
  - Selezionare **Nord in alto** per visualizzare il nord nella parte superiore della pagina.
  - Selezionare **Traccia in alto** per visualizzare la direzione corrente di viaggio in alto nella pagina.
  - Selezionare **Modalità Autoveicolo** visualizzare la prospettiva di un autoveicolo con la direzione di viaggio nella parte superiore.

## Misurazione della distanza sulla mappa

È possibile misurare la distanza tra due posizioni.

- 1 Selezionare una posizione sulla mappa.
- 2 Selezionare  > **Misura distanza > Avvia > Usa**.
- 3 Spostare la bandierina in un altro punto della mappa.

## Bussola

Durante la navigazione,  punta verso la destinazione, indipendentemente dalla direzione verso cui ci si sta spostando. Quando  punta verso la parte superiore della bussola elettronica, si sta navigando direttamente verso la destinazione. Se  punta verso un'altra direzione, ruotarla finché non punta verso la parte superiore della bussola.

## Navigazione con la bussola

Durante la navigazione verso una destinazione,  punta verso la destinazione, indipendentemente dalla direzione verso cui ci si sta spostando.

- 1 Avviare la navigazione verso una destinazione ([Navigazione verso una destinazione, pagina 24](#)).
- 2 Dalla schermata principale, selezionare **Bussola**.
- 3 Girare finché  non punta verso la parte superiore della bussola, quindi continuare a spostarsi in quella direzione per raggiungere la destinazione.

## Impostazioni bussola

Nella bussola, selezionare .

**Punta e vai:** consente di puntare il dispositivo su un oggetto a distanza e di raggiungerlo utilizzando l'oggetto come punto di riferimento ([Navigazione con Punta e Vai, pagina 17](#)).

**Arresta navigazione:** interrompe la navigazione del percorso corrente.

**Modifica display:** consente di modificare il tema e le informazioni visualizzate sul dashboard.

**Imposta scala:** consente di impostare la scala per la distanza tra i punti sull'indicatore di deviazione del percorso durante la navigazione con Punta e vai.

**Calibrazione bussola:** consente di calibrare la bussola in caso di comportamenti irregolari di quest'ultima, ad esempio, dopo aver percorso lunghe distanze o subito cambi di temperatura estremi ([Calibrazione della bussola, pagina 17](#)).

**Configurazione direzione:** consente di personalizzare le impostazioni di direzione della bussola ([Impostazioni della direzione, pagina 17](#)).

**Blocca campi dati:** consente di bloccare i campi dati. È possibile sbloccare i campi dati per personalizzarli.

**Ripristina predefiniti:** consente di ripristinare le impostazioni predefinite della bussola.

## Navigazione con Punta e Vai



È possibile puntare il dispositivo su un oggetto a distanza con la direzione della bussola bloccata, proiettare l'oggetto come waypoint e navigare utilizzando l'oggetto come punto di riferimento.

- 1 Dalla bussola, selezionare  > **Punta e vai**.
- 2 Puntare il dispositivo su un oggetto.
- 3 Selezionare **Fissa la direzione** > **Imposta la direzione**.
- 4 Navigare utilizzando la bussola.

## Proiezione di un waypoint dalla posizione corrente

È possibile salvare un nuovo waypoint proiettando la distanza dalla posizione corrente.

Ad esempio, se si desidera navigare verso una posizione che si osserva sull'altro lato di un fiume o corso d'acqua, è possibile proiettare un waypoint dalla posizione corrente alla posizione osservata, quindi navigare verso la nuova posizione dopo aver attraversato il fiume o il corso d'acqua.

- 1 Dalla bussola, selezionare  > **Punta e vai**.
- 2 Puntare il dispositivo verso la nuova posizione.
- 3 Selezionare **Fissa la direzione** > **Proietta waypoint**.
- 4 Selezionare un'unità di misura.
- 5 Immettere la distanza, quindi selezionare .
- 6 Selezionare **Salva**.

## Calibrazione della bussola

Prima di poter calibrare la bussola elettronica, è necessario trovarsi all'aperto, lontano da oggetti che influenzano i campi magnetici, ad esempio veicoli, edifici o cavi elettrici in posizione elevata.

Il dispositivo è dotato di una bussola elettronica a 3 assi. È necessario calibrare la bussola dopo aver percorso lunghe distanze o in caso di variazioni di temperatura.

- 1 Nella bussola, selezionare .
- 2 Selezionare **Calibrazione bussola** > **Avvia**.
- 3 Seguire le istruzioni visualizzate sullo schermo.

## Impostazioni della direzione

Nella bussola, selezionare , quindi selezionare **Configurazione direzione**.

**Schermo:** consente di selezionare l'intestazione di direzione visualizzata sulla bussola.

**Riferimento nord:** consente di impostare il riferimento nord utilizzato sulla bussola.

**Linea navigazione (Indicatore):** consente di impostare il comportamento dell'indicatore visualizzato sulla mappa. Rilevamento punta nella direzione della destinazione. Percorso (CDI) indica la posizione in relazione alla linea di percorso che conduce alla destinazione.

**Bussola:** consente di passare automaticamente da una bussola elettronica a una bussola GPS quando si viaggia a una velocità maggiore per un determinato periodo di tempo.

**Calibrazione bussola:** consente di calibrare la bussola in caso di comportamenti irregolari di quest'ultima, ad esempio, dopo aver percorso lunghe distanze o subito cambi di temperatura estremi ([Calibrazione della bussola, pagina 17](#)).

## Utilizzo dell'indicatore di rotta

L'indicatore di rotta è più utile quando si naviga verso la destinazione in linea retta, ad esempio in acqua. Consente di tornare alla rotta quando si effettua una deviazione per evitare ostacoli o pericoli.

1

2 Selezionare  per aprire il menu Opzioni.

3 Selezionare **Configurazione direzione > Linea navigazione (Indicatore) > Percorso (CDI)** per attivare l'indicatore di rotta.

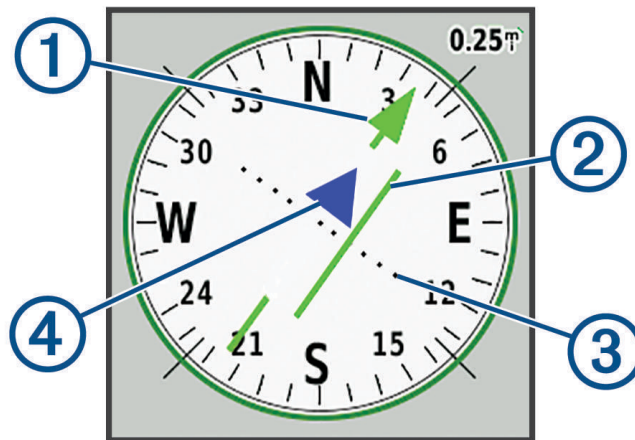

①	Indicatore della linea di rotta. Indica la direzione della linea di rotta desiderata dal punto di partenza al waypoint successivo.
②	Indicatore di deviazione della rotta (CDI, course deviation indicator). Indica la posizione della linea di rotta desiderata in relazione alla propria posizione. Se il CDI è allineato al puntatore della linea di rotta, si sta seguendo la rotta.
③	Distanza della deviazione della rotta. I punti indicano la distanza dalla rotta. La distanza rappresentata da ogni punto è indicata dalla scala nell'angolo superiore destro.
④	Indicatore da e verso. Indica se si è superato il waypoint successivo.

## Computer di viaggio

Il computer di viaggio visualizza la velocità corrente, la velocità media, il contachilometri del viaggio e altre statistiche utili. È possibile personalizzare il layout, il dashboard e i campi dati del computer di viaggio.

### Impostazioni del computer di viaggio

Nel computer di viaggio, selezionare .

**Reimposta:** consente di azzerare tutti i valori del computer di viaggio. Per informazioni accurate, reimpostare le informazioni di viaggio prima di iniziare un nuovo viaggio.

**Modifica display:** consente di modificare il tema e le informazioni visualizzate sul dashboard.

**NOTA:** le impostazioni personalizzate vengono ricordate dal dashboard. Le impostazioni non vengono perse quando si modificano i profili ([Profili, pagina 62](#)).

**Blocca campi dati:** consente di bloccare i campi dati. È possibile sbloccare i campi dati per personalizzarli.

**Inserisci pagina:** inserisce una pagina aggiuntiva ai campi dati personalizzabili.

**Rimuovi pagina:** rimuove una pagina aggiuntiva dai campi dati personalizzabili.

**Altri dati:** aggiunge ulteriori campi dati al computer di viaggio.

**Meno dati:** rimuove ulteriori campi dati dal computer di viaggio.

**Ripristina predefiniti:** consente di ripristinare le impostazioni predefinite del computer di viaggio.



## Altimetro

Per impostazione predefinita, il grafico altimetro visualizza la quota della distanza percorsa. È possibile personalizzare le impostazioni dell'altimetro ([Impostazioni dell'altimetro, pagina 19](#)). È possibile selezionare qualsiasi punto sul grafico per visualizzarne i dettagli.

È possibile personalizzare la barra dei preferiti in modo da aggiungere la pagina Altimetro ([Personalizzazione della barra dei preferiti, pagina 61](#)).

### Impostazioni grafico altimetro

Nell'altimetro, selezionare .

**Reimposta:** consente di ripristinare i dati dell'altimetro, inclusi waypoint, tracce e dati del viaggio.

**Impostazione altimetro:** consente di aprire altre impostazioni dell'altimetro ([Impostazioni dell'altimetro, pagina 19](#)).

**Ripristina predefiniti:** consente di ripristinare le impostazioni predefinite dell'altimetro.

### Impostazioni dell'altimetro

Dalla pagina dell'altimetro, selezionare  > **Impostazione altimetro**.

**Calibrazione automatica:** Una volta consente all'altimetro di calibrarsi automaticamente una tantum all'avvio di un'attività. Continua consente all'altimetro di calibrarsi durante l'attività.

**Modalità barometro:** Quota variabile consente al barometro di misurare le variazioni di quota durante gli spostamenti. Quota fissa ipotizza che il dispositivo si trovi fermo su una quota fissa, perciò la pressione barometrica cambia solo a causa delle condizioni meteo.

**Tendenza pressione:** consente di impostare la modalità con cui il dispositivo registra i dati di pressione. Salva sempre consente di registrare tutti i dati relativi alla pressione, è utile quando si ricercano fonti di pressione.

**Tipo grafico:** consente di registrare i cambiamenti di quota durante un periodo di tempo o distanza, registrare la pressione barometrica durante un periodo di tempo o registrare i cambiamenti della pressione ambientale durante un periodo di tempo.

**Calibrazione altimetro:** consente di calibrare manualmente l'altimetro barometrico ([Calibrazione dell'altimetro barometrico, pagina 19](#)).

### Calibrazione dell'altimetro barometrico

È possibile calibrare manualmente l'altimetro barometrico se si conosce la quota o la pressione barometrica corretta.

- 1 Raggiungere una posizione in cui la quota o la pressione barometrica siano note.
- 2 Dalla pagina dell'altimetro, selezionare  > **Impostazione altimetro** > **Calibrazione altimetro**.
- 3 Seguire le istruzioni visualizzate sullo schermo.

## Funzioni di connettività

Le funzioni di connettività sono disponibili per il dispositivo Montana quando il dispositivo è connesso a una rete wireless o a uno smartphone compatibile mediante la tecnologia Bluetooth. Alcune funzioni richiedono di installare l'app Garmin Messenger sullo smartphone. Alcune funzioni richiedono di installare l'app Garmin Explore sullo smartphone. Per ulteriori informazioni, visitare il sito Web [garmin.com/apps](http://garmin.com/apps).

**Garmin Messenger:** l'app Garmin Messenger permette di comporre e inviare messaggi tramite lo smartphone e di sincronizzare i contatti e i messaggi check-in predefiniti.

**Garmin Explore:** l'app Garmin Explore sincronizza e condivide waypoint, percorsi e raccolte con il dispositivo. È inoltre possibile scaricare mappe sullo smartphone per accedervi offline.

**Sensori Bluetooth:** consente di connettere sensori compatibili con Bluetooth, ad esempio una fascia cardio.

**Connect IQ™:** consente di ampliare le funzioni del dispositivo con widget, campi dati e app utilizzando l'app Connect IQ.

**Download di EPO:** consente di scaricare un file EPO (Extended Prediction Orbit) per localizzare rapidamente i satelliti GPS e ridurre il tempo necessario a calcolare un GPS fix iniziale utilizzando l'app Garmin Explore quando si è connessi a una rete Wi-Fi.

**Outdoor Maps+:** consente di scaricare immagini satellitari gratuite o dati delle mappe premium utilizzando un abbonamento Outdoor Maps+ quando si è connessi a una rete Wi-Fi.

**Dati geocache in tempo reale:** fornisce servizi gratuiti e su abbonamento per visualizzare i dati geocache in tempo reale dal sito Web [www.geocaching.com](http://www.geocaching.com) utilizzando l'app Garmin Explore o quando si è connessi a una rete Wi-Fi.

**Rilevamento:** consente di registrare i punti di una traccia e trasmetterli tramite la rete satellitare Iridium. È possibile invitare contatti inviando loro un messaggio inReach dal campo. Questa funzione consente ai contatti di visualizzare i dati in tempo reale in una pagina di rilevamento.

**Notifiche dello smartphone:** consente di visualizzare le notifiche e i messaggi dello smartphone sul dispositivo Montana utilizzando l'app Garmin Explore.

**Aggiornamenti software:** consente di ricevere aggiornamenti per il software del dispositivo utilizzando l'app Garmin Explore o quando si è connessi a una rete Wi-Fi.

**Meteo attivo:** consente di visualizzare le condizioni meteo correnti e le previsioni meteo utilizzando l'app Garmin Explore o quando si è connessi a una rete Wi-Fi.

**inReach Meteo:** consente di ricevere informazioni meteo tramite l'abbonamento inReach. È possibile richiedere una previsione meteo.

## Requisiti delle funzioni di connettività

Alcune funzioni richiedono uno smartphone e un'app Garmin sullo smartphone.

Funzione	In connessione a un telefono associato	Connessione a una rete Wi-Fi
Caricamenti delle attività su Garmin Connect™	Sì	Sì
Aggiornamenti software	Sì	Sì
Download EPO	Sì	Sì
Dati geocache in tempo reale	Sì	Sì
Meteo	Sì	Sì
Notifiche dello smartphone	Sì <sup>1</sup>	No
Connect IQ	Sì	No
Outdoor Maps+	Sì <sup>2</sup>	Sì <sup>3</sup>

### Associazione di uno smartphone al dispositivo

- 1 Mantenere lo smartphone compatibile a una distanza massima di 10 m (33 piedi) dal dispositivo.
- 2 Sullo smartphone compatibile, attivare la tecnologia Bluetooth quindi scaricare e aprire l'app Garmin Explore o Garmin Connect.
- 3 Sul dispositivo Montana, selezionare **Impostazione > Ass. smar. > Associa.**
- 4 Nell'app, selezionare l'opzione dispositivi e seguire le istruzioni visualizzate sullo schermo per associare il dispositivo.

### Notifiche del telefono

Le notifiche del telefono richiedono uno smartphone compatibile nell'area di copertura Bluetooth e associato al dispositivo. Quando il telefono riceve dei messaggi, vengono inviate delle notifiche sul dispositivo.

### Visualizzazione delle notifiche del telefono

Prima di poter visualizzare le notifiche, è necessario associare il dispositivo a uno smartphone compatibile.

- 1 Premere ⓘ o scorrere dall'alto verso il basso sullo schermo per aprire la pagina dello stato.
- 2 Selezionare **Notifiche**.
- 3 Selezionare una notifica.

### Come nascondere le notifiche

Le notifiche vengono attivate per impostazione predefinita quando si associa il dispositivo a uno smartphone compatibile. È possibile nascondere le notifiche in modo che non vengano visualizzate sullo schermo del dispositivo.

- 1 Selezionare **Impostazione > Telefono**.
- 2 Selezionare **Notifiche** per disattivare le notifiche sul dispositivo.

<sup>1</sup> Il dispositivo riceve le notifiche del telefono direttamente da un telefono iOS® associato e tramite l'app Garmin Connect su un telefono Android™.

<sup>2</sup> Necessario per attivare l'abbonamento.

<sup>3</sup> Necessario per scaricare le mappe.

## Gestione delle notifiche

È possibile utilizzare lo smartphone compatibile per gestire le notifiche visualizzate sul dispositivo Montana.

Selezionare un'opzione:

- Se si utilizza iPhone®, accedere alle impostazioni delle notifiche di iOS e selezionare le notifiche da visualizzare sullo smartphone e sul dispositivo.  
**NOTA:** tutte le notifiche che si abilitano su iPhone sono visibili anche sul dispositivo.
- Se si sta utilizzando uno smartphone Android, dall'app Garmin Connect selezionare prima **••• > Impostazioni > Smart Notification > Notifiche app**, poi scegliere le notifiche che si desidera visualizzare sul dispositivo.

## Collegamento a una rete wireless

- 1 Selezionare **Impostazione > Wi-Fi**.
- 2 Se necessario, selezionare l'interruttore a scorrimento di accensione/spegnimento per attivare la tecnologia Wi-Fi.
- 3 Selezionare **Aggiungi rete**.
- 4 Selezionare un'opzione:
  - Se necessario, per selezionare una rete wireless di trasmissione, selezionare una rete dall'elenco e immettere la password.
  - Per selezionare una rete wireless nascosta, selezionare  **> Aggiungi rete** e immettere SSID e password della rete.

Il dispositivo memorizza le informazioni di rete e si collega automaticamente quando si torna nello stesso luogo.

## Configurazione della connettività Wi-Fi

Prima di utilizzare le funzioni Wi-Fi, è necessario configurare la connessione Wi-Fi utilizzando l'applicazione Garmin Express™.

- 1 Visitare il sito Web [garmin.com/express](http://garmin.com/express) e scaricare l'applicazione Garmin Express.
- 2 Selezionare il dispositivo.
- 3 Selezionare **Strumenti > Utilità**.
- 4 Attenersi alle istruzioni visualizzate per configurare la connettività Wi-Fi con l'applicazione Garmin Express.

## Funzioni Connect IQ

È possibile aggiungere funzioni Connect IQ al dispositivo di Garmin e di altri fornitori utilizzando l'app Connect IQ. È possibile personalizzare il dispositivo con campi dati, widget e app.

**Campi dati:** consente di scaricare nuovi campi dati che presentano i dati del sensore, dell'attività e di cronologia in modi nuovi. È possibile aggiungere campi dati Connect IQ a funzioni integrate e pagine.

**Widget:** forniscono informazioni in un colpo d'occhio, inclusi i dati dei sensori e le notifiche.

**Applicazioni:** consentono di aggiungere funzioni interattive al dispositivo, come nuovi tipi di attività all'aperto e di fitness.

## Download delle funzioni Connect IQ

Prima di poter scaricare funzioni dall'app Connect IQ, è necessario associare il dispositivo Montana allo smartphone (*Associazione di uno smartphone al dispositivo, pagina 21*).

- 1 Dall'app store sullo smartphone, installare e aprire l'app Connect IQ.
- 2 Se necessario, selezionare il dispositivo.
- 3 Selezionare una funzione Connect IQ.
- 4 Seguire le istruzioni visualizzate sullo schermo.

## Download di funzioni Connect IQ dal computer

- 1 Collegare il dispositivo al computer usando un cavo USB.
- 2 Visitare il sito Web [apps.garmin.com](https://apps.garmin.com) ed effettuare l'accesso.
- 3 Selezionare una funzione Connect IQ e scaricarla.
- 4 Seguire le istruzioni visualizzate sullo schermo.

## Garmin Explore

Il sito Web Garmin Explore e l'app consentono di creare percorsi, waypoint e raccolte, pianificare viaggi, sincronizzare tracce, caricare attività e utilizzare l'archiviazione su cloud. Offrono funzioni di pianificazione avanzate sia online sia offline, consentendo di condividere e sincronizzare dati con il dispositivo Garmin compatibile. È possibile utilizzare l'app per scaricare mappe per l'accesso offline e navigare ovunque, senza utilizzare il servizio cellulare.

È possibile scaricare l'app Garmin Explore dall'app store sullo smartphone, oppure accedere alla pagina Web [explore.garmin.com](https://explore.garmin.com).

## Auricolari wireless

Il dispositivo può inviare i comandi di navigazione audio a un auricolare wireless Bluetooth.

### Associazione di un auricolare wireless al dispositivo

Prima di poter ricevere i comandi di navigazione mediante l'auricolare, è necessario associare prima il dispositivo a un auricolare compatibili con tecnologia Bluetooth.

**NOTA:** è possibile attivare solo un auricolare alla volta.

- 1 Posizionare l'auricolare e il dispositivo Montana a una distanza massima di 10 m (33 piedi) l'uno dall'altro.
- 2 Sull'auricolare, attivare la tecnologia Bluetooth e renderlo visibile ad altri dispositivi Bluetooth.
- 3 Sul dispositivo Montana, selezionare **Impostazione > Audio Bluetooth > Dispositivo audio**.  
Viene visualizzato un elenco dei dispositivi Bluetooth nelle vicinanze.
- 4 Selezionare l'auricolare dall'elenco.

Il dispositivo invia i comandi di navigazione all'auricolare durante la navigazione di un percorso.

### Disconnessione o rimozione di un auricolare wireless

- 1 Selezionare **Impostazione > Audio Bluetooth > Dispositivo audio**.
- 2 Selezionare l'auricolare in uso.
- 3 Selezionare un'opzione:
  - Per scollegare temporaneamente un auricolare senza eliminarlo dall'elenco dei dispositivi associati, selezionare **Disconnetti dispositivo**.
  - Per eliminare un auricolare dall'elenco dei dispositivi associati, selezionare **Rimuovi**.

## Navigazione



È possibile utilizzare le funzioni di navigazione GPS sul dispositivo per seguire un'attività, un percorso o un itinerario salvati.

- Il dispositivo registra il percorso come attività. Le attività utilizzano la navigazione del corridoio. Quando si naviga in un'attività salvata, non è possibile ricalcolarla (*Registrazioni*, pagina 31).
- Un percorso è una sequenza di waypoint o di posizioni che conducono alla destinazione. Se ci si allontana dal percorso originale, il dispositivo ricalcola il percorso e fornisce nuove indicazioni (*Percorsi*, pagina 28).
- Un itinerario può avere più destinazioni e può essere seguito punto per punto in linea retta o attraverso un calcolo basato sulle strade. Quando si segue un itinerario salvato, è possibile scegliere di navigare utilizzando il percorso diretto senza regolazioni della mappa o ricalcoli oppure ricalcolarlo secondo necessità seguendo strade e sentieri. È possibile convertire le attività e i percorsi salvati in itinerari (*Itinerari*, pagina 34).

## Pagina Dove si va?

È possibile utilizzare la pagina  per trovare una destinazione da raggiungere. Non tutte le categorie del menu Dove si va? sono disponibili in tutte le aree e mappe.

### Navigazione verso una destinazione

- 1 Selezionare .
- 2 Selezionare una categoria.
- 3 Se necessario, selezionare  > **Scrivi elemento da cercare** e inserire il nome della destinazione o una parte di esso.
- 4 Selezionare una destinazione.
- 5 Selezionare **Vai**.
- 6 Se necessario, selezionare il tipo di attività.
- 7 Se necessario, selezionare il metodo di calcolo del percorso.  
Il percorso viene visualizzato con una linea colorata sulla mappa.
- 8 Navigare utilizzando la mappa (*[Navigazione con la mappa, pagina 15](#)*) o la bussola (*[Navigazione con la bussola, pagina 16](#)*).

### Interruzione della navigazione

Dalla mappa o bussola, selezionare  > **Arresta navigazione**.

### Ricerca di un indirizzo

È possibile utilizzare le mappe precaricate di City Navigator® per il dispositivo Montana 700i/710i/750i/760i per cercare gli indirizzi.

È possibile acquistare le mappe di City Navigator per il dispositivo Montana 700/710. Per ulteriori informazioni, consultare *[Mappe opzionali, pagina 24](#)*.

- 1 Selezionare  > **Indirizzi**.
- 2 Selezionare **Area di ricerca**, quindi selezionare un'opzione:
  - Selezionare **Inserisci città/CAP**, quindi inserire la città o il CAP.
  - Selezionare **Inserisci stato/provincia**, quindi inserire lo Stato o la provincia.
- 3 Selezionare **Numero** e specificare il numero civico.
- 4 Selezionare **Nome via** e inserire la via.

### Navigazione di un percorso automobilistico

Prima di poter navigare su un percorso stradale, è necessario installare le mappe City Navigator o altre mappe di simili caratteristiche.

- 1 Selezionare **Modifica profilo** > **Alla guida**.
- 2 Selezionare una destinazione.
- 3 Navigare utilizzando la mappa.

Le svolte vengono visualizzate nella barra di testo nella parte superiore della mappa. I toni audio segnalano le svolte sul percorso.

### Mappe opzionali



È possibile utilizzare mappe aggiuntive con il dispositivo, ad esempio Outdoor Maps+, City Navigator e le mappe dettagliate di Garmin HuntView™ Plus. Le mappe dettagliate possono contenere punti di interesse aggiuntivi, quali ristoranti e servizi nautici. Per ulteriori informazioni, visitare il sito Web [buy.garmin.com](http://buy.garmin.com) o contattare il rivenditore Garmin.

## Mostrare e nascondere i dati mappa

Se sul dispositivo sono state installate più mappe, è possibile scegliere i dati mappa da visualizzare sulla mappa.

- 1 Nella mappa, selezionare .
- 2 Selezionare il livello della mappa per mostrare o nascondere i dati della mappa.

## Ricerca di una posizione vicino a un'altra posizione

- 1 Selezionare .
- 2 Selezionare  per aprire il menu Opzioni.
- 3 Selezionare **Ricerca vicino**, quindi selezionare un'opzione:
- 4 Selezionare una posizione.

## Waypoint

I waypoint sono posizioni registrate dall'utente e memorizzate nel dispositivo. I waypoint possono contrassegnare la propria posizione, la propria destinazione o i posti dove si è stati.

### Salvare la posizione corrente come waypoint

- 1 Selezionare **Registra waypoint**.
- 2 Se necessario, selezionare un campo per modificare le informazioni di un waypoint, come nome o posizione.
- 3 Selezionare **Salva**.

### Salvare una posizione sulla mappa come waypoint

È possibile salvare una posizione sulla mappa come waypoint.



- 1
- 2 Toccare lo schermo per selezionare una posizione.
- 3 Selezionare la barra delle informazioni nella parte superiore della schermata.
- 4 Selezionare  per aprire il menu Opzioni.
- 5 Selezionare **Salva come waypoint**.

### Navigazione verso un waypoint



- 1 Selezionare  > **Waypoint**.
- 2 Selezionare un waypoint.
- 3 Selezionare **Vai**.

Per impostazione predefinita, il percorso al waypoint appare come una linea dritta, colorata sulla mappa.

### Individuazione di un waypoint salvato

- 1 Selezionare .
- 2 Selezionare **Waypoint Manager**.
- 3 Selezionare  per aprire il menu Opzioni.
- 4 Se necessario, selezionare un'opzione:
  - Selezionare **Scrivi elemento da cercare** per eseguire la ricerca utilizzando il nome del waypoint.
  - Selezionare **Seleziona simbolo** per eseguire la ricerca utilizzando il simbolo del waypoint.
  - Selezionare **Ricerca vicino** per eseguire la ricerca vicino a una posizione trovata di recente, un altro waypoint, la posizione corrente o a un punto sulla mappa.
  - Selezionare **Ordina** per visualizzare l'elenco dei waypoint in base alla distanza più vicina o in ordine alfabetico.
- 5 Selezionare un waypoint dall'elenco.

## Modifica di un waypoint

- 1 Selezionare .
- 2 Selezionare **Waypoint Manager**.
- 3 Selezionare un waypoint in memoria.
- 4 Selezionare un elemento da modificare, ad esempio il nome o la posizione.
- 5 Inserire la nuova informazione e selezionare .

## Eliminazione di un waypoint

- 1 Selezionare **Waypoint Manager** >  > **Elimina**.
- 2 Selezionare un'opzione:
  - Per eliminare un waypoint, selezionarlo.
  - Per eliminare più waypoint, selezionare più waypoint.
  - Per eliminare tutti i waypoint, selezionare **Seleziona tutto**.
- 3 Selezionare **Elimina**.

## Modificare la foto di un waypoint

- 1 Selezionare .
- 2 Selezionare **Waypoint Manager**.
- 3 Selezionare un waypoint.
- 4 Selezionare  per aprire il menu Opzioni.
- 5 Selezionare **Cambia foto**.
- 6 Selezionare una foto.
- 7 Selezionare **Usa**.

## Aumento della precisione della posizione di un waypoint

È possibile definire la precisione della posizione di un waypoint calcolando la media dei dati di posizione. Durante il calcolo della media, il dispositivo utilizza diverse letture GPS della stessa posizione e ne calcola la media per ottenere un riferimento più preciso.





- 1 Selezionare **Waypoint Manager**.
- 2 Selezionare un waypoint.
- 3 Selezionare  > **Media di posizione**.
- 4 Portarsi nella posizione del waypoint.
- 5 Selezionare **Avvia**.
- 6 Seguire le istruzioni visualizzate sullo schermo.
- 7 Quando la barra di stato di sicurezza raggiunge il 100%, selezionare **Salva**.

Per risultati ottimali, raccogliere da quattro a otto esempi relativi al waypoint, aspettando almeno 90 minuti tra l'uno e l'altro.





## Proiezione di un waypoint da un waypoint salvato in memoria



È possibile salvare un nuovo waypoint proiettando la distanza e la direzione da un waypoint salvato su una nuova posizione.

- 1 Selezionare .
- 2 Selezionare **Waypoint Manager**.
- 3 Selezionare un waypoint.
- 4 Selezionare  per aprire il menu Opzioni.
- 5 Selezionare **Proietta waypoint**.
- 6 Immettere la direzione e selezionare .
- 7 Selezionare un'unità di misura.
- 8 Immettere la distanza e selezionare .
- 9 Selezionare **Salva**.

## Spostamento di un waypoint sulla mappa

- 1 Selezionare .
- 2 Selezionare **Waypoint Manager**.
- 3 Selezionare un waypoint.
- 4 Selezionare  per aprire il menu Opzioni.
- 5 Selezionare **Sposta waypoint**.
- 6 Toccare lo schermo per selezionare una nuova posizione sulla mappa.
- 7 Selezionare **Sposta**.



## Ricerca di una posizione vicino a un waypoint

- 1 Selezionare .
- 2 Selezionare **Waypoint Manager**.
- 3 Selezionare un waypoint.
- 4 Selezionare  per aprire il menu Opzioni.
- 5 Selezionare **Trova qui vicino**.
- 6 Selezionare una categoria.

Nell'elenco vengono visualizzate le posizioni vicine al waypoint selezionato.



## Impostazione dell'allarme di prossimità di un waypoint

È possibile aggiungere un allarme di prossimità per un waypoint. Gli allarmi di prossimità avvisano l'utente quando si trova entro il raggio di azione specificato di una determinata posizione.

- 1 Selezionare .
- 2 Selezionare **Waypoint Manager**.
- 3 Selezionare un waypoint.
- 4 Selezionare  per aprire il menu Opzioni.
- 5 Selezionare **Imposta Prossimità**.
- 6 Inserire il raggio.



Quando si immette un'area con un allarme di prossimità, il dispositivo emette un segnale acustico.

## Aggiunta di un waypoint al percorso

- 1 Selezionare .
- 2 Selezionare **Waypoint Manager**.
- 3 Selezionare un waypoint.
- 4 Selezionare  per aprire il menu Opzioni.
- 5 Selezionare **Aggiungi a percorso**.
- 6 Selezionare una rotta.

## Riposizionamento di un waypoint nella posizione corrente

È possibile modificare la posizione di un waypoint. Ad esempio, se si sposta il veicolo, è possibile impostare la posizione sulla posizione corrente.

- 1 Selezionare .
- 2 Selezionare **Waypoint Manager**.
- 3 Selezionare un waypoint.
- 4 Selezionare  per aprire il menu Opzioni.
- 5 Selezionare **Riposiziona qui**.

La posizione del waypoint viene reimpostata sulla posizione corrente.



## Percorsi

Un percorso è una sequenza di waypoint o di posizioni che conducono alla destinazione finale. I percorsi vengono salvati sul dispositivo come file GPX.

### Creazione di un percorso

- 1 Selezionare **Pianifica percorso > Crea percorso > Aggiungi punto**.
- 2 Selezionare una categoria.
- 3 Selezionare il primo punto nel percorso.
- 4 Selezionare **Aggiungi**.
- 5 Selezionare **Aggiungi punto** per aggiungere altri punti al percorso.
- 6 Selezionare **Fatto**.
- 7 Se necessario, modificare il nome del percorso, quindi selezionare  per salvare il percorso.

### Creazione di un percorso con la mappa

- 1 Selezionare **Pianifica percorso > Crea percorso > Aggiungi punto > Usa mappa**.
- 2 Selezionare un punto sulla mappa.
- 3 Selezionare **Aggiungi**.
- 4 Spostare la mappa e selezionare ulteriori punti sulla mappa da aggiungere al percorso.
- 5 Selezionare  > **Fatto**.
- 6 Se necessario, modificare il nome del percorso, quindi selezionare  per salvare il percorso.

## Creazione di un percorso Round-Trip

Il dispositivo consente di creare un percorso di andata e ritorno in base a una distanza specificata e a una posizione di partenza.

- 1 Selezionare  > **Navigazione Round-Trip**.
- 2 Selezionare **Distanza** e immettere la distanza totale per il percorso.
- 3 Selezionare **Posizione di partenza**.
- 4 Selezionare un'opzione:
  - Selezionare **Posizione corrente**.  
**NOTA:** se il dispositivo non è in grado di acquisire segnali satellitari per determinare la posizione corrente, viene richiesto di utilizzare l'ultima posizione nota o di selezionare la posizione sulla mappa.
  - Selezionare **Usa mappa** per selezionare una posizione sulla mappa.
- 5 Se necessario, selezionare **Attività** per modificare il tipo di attività per il calcolo del percorso.
- 6 Selezionare **Ricerca**.  
Il dispositivo crea fino a tre percorsi.  
**SUGGERIMENTO:** selezionare nuovamente Ricerca per generare percorsi diversi.
- 7 Selezionare un percorso per visualizzarlo sulla mappa.
- 8 Selezionare **Vai**.

## Navigazione di un percorso salvato

- 1 Selezionare .
- 2 Selezionare **Rotte**.
- 3 Selezionare una rotta.
- 4 Selezionare **Vai**.  
Per impostazione predefinita, il percorso appare come una linea retta, colorata sulla mappa.

## Aggiunta di punti a un percorso

- 1 Mentre si segue un percorso, selezionare una posizione sulla mappa.
- 2 Selezionare la barra delle informazioni nella parte superiore della schermata.
- 3 Selezionare **Vai**.
- 4 Selezionare un'opzione:
  - Per aggiungere il punto come destinazione intermedia nel percorso corrente, selezionare **Punto Intermedio**.
  - Per impostare la destinazione del percorso corrente sul nuovo punto, selezionare **Nuova destinazione**.

## Visualizzazione del percorso attivo

- 1 Iniziare la navigazione di un percorso ([Navigazione di un percorso salvato, pagina 29](#)).
- 2 Selezionare .
- 3 Selezionare **Percorso attivo**.  
Potrebbe essere necessario aggiungere questa applicazione alla schermata iniziale prima di poterla selezionare ([Personalizzazione del menu principale, pagina 42](#)).
- 4 Selezionare un punto del percorso per visualizzare ulteriori dettagli.

## Modifica di un percorso

- 1 Selezionare **Pianifica percorso**.
- 2 Selezionare una rotta.
- 3 Selezionare il nome del percorso per modificarlo (opzionale).
- 4 Selezionare **Modifica percorso**.
- 5 Selezionare un punto.
- 6 Selezionare un'opzione:
  - Per visualizzare il punto sulla mappa, selezionare **Rivedi**.
  - Per modificare l'ordine dei punti sul percorso, selezionare **Sposta in alto** o **Sposta in basso**.
  - Per aggiungere un punto aggiuntivo al percorso, selezionare **Inserisci prima**.  
Il punto aggiuntivo viene inserito prima del punto che si sta modificando.
  - Per rimuovere il punto dal percorso, selezionare **Rimuovi**.
- 7 Selezionare **Fatto** per salvare il percorso.

## Visualizzazione di un percorso sulla mappa

- 1 Selezionare .
- 2 Selezionare **Pianifica percorso**.
- 3 Selezionare un percorso.
- 4 Selezionare la scheda della mappa.



## Visualizzazione del grafico elevazione di un percorso

Il grafico elevazione visualizza le quote di un percorso in base alle impostazioni del percorso. Se il dispositivo è configurato per il calcolo di percorsi diretti, il grafico elevazione mostra le quote in linea retta tra i punti del percorso. Se è configurato per il calcolo di percorsi su strada, il grafico elevazione mostra le quote lungo le strade incluse nel percorso.



- 1 Selezionare .
- 2 Selezionare **Pianifica percorso**.
- 3 Selezionare un percorso.
- 4 Selezionare la scheda Grafico di elevazione.

## Navigazione di un percorso a ritroso

È possibile scambiare i punti di partenza e di arrivo per navigare il percorso al contrario.

- 1 Selezionare .
- 2 Selezionare **Pianifica percorso**.
- 3 Selezionare un percorso.
- 4 Selezionare  per aprire il menu Opzioni.
- 5 Selezionare **Inverti rotta**.

## Eliminazione di un percorso

- 1 Selezionare .
- 2 Selezionare **Pianifica percorso**.
- 3 Selezionare un percorso.
- 4 Selezionare  per aprire il menu Opzioni.
- 5 Selezionare **Elimina**.

## Registrazioni

Il dispositivo registra il percorso come attività. Le attività contengono informazioni sui punti lungo il percorso registrato, incluso il tempo e la posizione per ciascun punto. Le attività vengono salvate sul dispositivo come file FIT.

### Impostazioni di registrazione

Selezionare . Selezionare **Impostazione > Registrazione**.

**Metodo registrazione:** consente di impostare il metodo di registrazione. L'opzione Auto consente di registrare i punti a intervalli variabili per crearne una rappresentazione ottimale. È anche possibile registrare i punti a specifici intervalli di tempo o di distanza.

**Intervallo:** consente di impostare la velocità di registrazione. La registrazione frequente dei punti crea una traccia più dettagliata, ma riempie più rapidamente il registro tracce.

**Auto Pause:** consente di impostare il dispositivo in modo che la registrazione della traccia si interrompa quando non si è in movimento.

**Avvio automatico:** consente di impostare il dispositivo per avviare automaticamente una nuova registrazione quando termina la registrazione precedente.

**Tipo di attività:** consente di impostare il tipo di attività predefinita per il dispositivo.

**Imp. avanzate:** consente di personalizzare altre impostazioni di registrazione ([Impostazioni di registrazione avanzate](#), pagina 31).

### Impostazioni di registrazione avanzate

Selezionare . Selezionare **Impostazione > Registrazione > Imp. avanzate**.

**Formato file:** consente di impostare il dispositivo per salvare la registrazione come file FIT o GPX e FIT ([Tipi di file](#), pagina 66). L'opzione FIT registra l'attività informazioni di fitness dedicate all'applicazione Garmin Connect e utilizzabili per la navigazione. L'opzione FIT e GPX registra l'attività sia come traccia tradizionale, che può essere visualizzata sulla mappa e utilizzata per la navigazione, sia come attività con informazioni di fitness.

**Salvataggio automatico:** consente di impostare una pianificazione automatica per il salvataggio delle registrazioni. In questo modo è possibile organizzare i viaggi e liberare spazio in memoria ([Impostazioni del salvataggio automatico](#), pagina 32).

**Registrazione viaggio:** consente di impostare un'opzione di registrazione del viaggio.

**Cancellazione dati registrati:** consente di configurare un'opzione di reimpostazione. L'opzione Attività e viaggio reimposta i dati della registrazione e dei viaggi quando si completa la registrazione attiva. L'opzione Chiedi richiede di selezionare i dati da ripristinare.

## Impostazioni del salvataggio automatico

Selezionare . Selezionare **Impostazione > Registrazione > Imp. avanzate > Salvataggio automatico.**

**Se pieno:** consente di salvare automaticamente la registrazione corrente e ne avvia una nuova quando la registrazione corrente si trova vicino a 20.000 punti traccia.

**Auto:** consente di salvare automaticamente la registrazione corrente in base alla sua lunghezza e al numero di punti traccia effettuati.

**Tutti i giorni:** consente di salvare automaticamente la registrazione del giorno precedente e di avviarne una nuova quando si accende il dispositivo in un nuovo giorno.

**Settimanale:** consente di salvare automaticamente la registrazione della settimana precedente e di avviarne una nuova quando si accende il dispositivo in una nuova settimana.

**Mai:** consente di non salvare mai automaticamente la registrazione corrente.

Quando la registrazione corrente si avvicina a 20.000 punti traccia, il dispositivo filtra la traccia attiva per rimuovere i punti ridondanti mantenendo la forma e la cronologia della registrazione. I punti non filtrati vengono salvati in un file GPX e FIT temporaneo che viene salvato o eliminato quando si interrompe la registrazione.

**NOTA:** quando si importano attività FIT o tracce GPX con più di 20.000 punti traccia, il dispositivo filtra il traguardo per adattarlo alla memoria del dispositivo e migliora le prestazioni di elaborazione della mappa, mantenendo la forma e la cronologia della registrazione. I file FIT e GPX conservano tutti i punti traccia originali.





## Visualizzazione dell'attività corrente

Per impostazione predefinita, il dispositivo avvia automaticamente la registrazione del percorso come attività quando è acceso e ha acquisito i segnali satellitari. È possibile mettere in pausa e avviare manualmente la registrazione.

1 Selezionare il  per aprire la pagina dello stato.





2 Selezionare **Registrazione attività.**

3 Selezionare un'opzione:

- Per controllare la registrazione dell'attività corrente, selezionare il .
- Per visualizzare i campi dati per l'attività, selezionare il .
- Per visualizzare l'attività corrente sulla mappa, selezionare .
- Per visualizzare il grafico elevazione per l'attività corrente, selezionare .



## Personalizzazione del registro attività

È possibile personalizzare il modo in cui il dispositivo visualizza e registra le attività.





- 1 Selezionare il  per aprire la pagina dello stato.
- 2 Selezionare **Registrazione attività** > .
- 3 Selezionare un'opzione:
  - Per cambiare il colore della linea dell'attività sulla mappa, selezionare **Colore**.
  - Per visualizzare una linea sulla mappa ad indicare l'attività, selezionare **Mostra sulla mappa**.
- 4 Selezionare  > **Configurazione attività** > **Metodo registrazione**.
- 5 Selezionare un'opzione:
  - Per registrare le attività a intervalli variabili e creare una rappresentazione ottimale, selezionare **Auto**.
  - Per registrare le attività a una distanza specifica, selezionare **Distanza**.
  - Per registrare le attività a un orario specifico, selezionare **Orario**.
- 6 Selezionare **Intervallo**.
- 7 Eseguire un'operazione:
  - Se si seleziona **Auto** per **Metodo registrazione**, selezionare un'opzione per impostare la frequenza di registrazione delle attività.  
**NOTA:** se si utilizza l'intervallo **Frequenza massima**, le attività saranno molto dettagliate, ma la memoria si esaurirà più velocemente.
  - Se viene selezionato **Distanza** o **Orario** per il **Metodo registrazione**, inserire un valore e selezionare .

## Navigazione con TracBack



Durante la navigazione, è possibile tornare indietro all'inizio dell'attività. Questo procedimento può essere utile se si cerca il modo di tornare al campo o all'inizio del percorso.

- 1 Selezionare il  per aprire la pagina dello stato.
- 2 Selezionare **Registrazione attività** >  > **TracBack**.
- 3 Navigare utilizzando la mappa o la bussola.

## Salvataggio dell'attività corrente

- 1 Selezionare il  per aprire la pagina dello stato.
- 2 Selezionare **Registrazione attività** > .
- 3 Selezionare un'opzione:
  - Selezionare  per salvare l'intera attività.
  - Selezionare  > **Salva porzione**, quindi selezionare una porzione.

## Cancellazione dell'attività corrente

- 1 Selezionare il  per aprire la pagina dello stato.
- 2 Selezionare **Registrazione attività**.
- 3 Selezionare  >  > **Cancella**.

## Cronologia

La cronologia include la data, l'ora, la distanza, le calorie, la velocità o il passo medio, le salite, le discese e le informazioni sul sensore wireless opzionale.

**NOTA:** la cronologia non viene registrata quando il timer non è attivo o è in pausa.

Quando la memoria del dispositivo è piena, viene visualizzato un messaggio. Il dispositivo non elimina o sovrascrive automaticamente la cronologia. È possibile caricare la cronologia su Garmin Connect periodicamente per tenere traccia di tutti i dati sull'attività ([Utilizzare Garmin Connect, pagina 68](#)).



## Visualizzazione delle informazioni sull'attività

- 1 Selezionare **Attività registrate**.
- 2 Selezionare un'attività.
- 3 Selezionare .

## Visualizzazione del grafico elevazione di un'attività

- 1 Selezionare **Attività registrate**.
- 2 Selezionare un'attività.
- 3 Selezionare .

## Salvataggio di una posizione da un'attività

- 1 Selezionare **Attività registrate**.
- 2 Selezionare un'attività.
- 3 Selezionare .
- 4 Selezionare una posizione nell'attività.
- 5 Selezionare le informazioni sulla posizione nella parte superiore della mappa.  
Vengono visualizzate le informazioni relative alla posizione.
- 6 Selezionare  > **Salva come waypoint**.

## Creazione di una traccia da un'attività salvata

È possibile creare una traccia da un'attività salvata. Ciò consente di condividere la traccia in modalità wireless con altri dispositivi Garmin compatibili.

- 1 Selezionare **Attività registrate**.
- 2 Selezionare un'attività.
- 3 Selezionare  > **Salva come traccia**.

## Percorso al contrario

È possibile scambiare i punti di partenza e di arrivo dell'attività per navigare il percorso al contrario.

- 1 Selezionare **Attività registrate**.
- 2 Selezionare un'attività.
- 3 Selezionare  > **Copia invertita**.

## Navigazione di un'attività salvata

- 1 Selezionare  > **Attività registrate**.
- 2 Selezionare un'attività.
- 3 Selezionare **Vai**.

## Eliminazione di un'attività salvata



- 1 Selezionare **Attività registrate**.
- 2 Selezionare un'attività.
- 3 Selezionare  > **Elimina**.

## Itinerari



Un itinerario può avere più destinazioni e può essere seguito punto per punto o su strade percorribili. Gli itinerari vengono salvati sul dispositivo come file FIT.



## Creazione di un itinerario

- 1 Selezionare .
- 2 Selezionare **Pianificaz. percorso > Crea percorso.**
- 3 Selezionare un metodo di creazione dell'itinerario:
  - Per creare un itinerario senza regolazioni o ricalcoli della mappa, selezionare **Percorso diretto.**
  - Per creare un itinerario che si adatta per seguire i dati della mappa e viene ricalcolato secondo necessità, selezionare **Strade e sentieri.**
- 4 Selezionare **Introduzione > Aggiungi punto.**
- 5 Selezionare una categoria.
- 6 Selezionare il primo punto nell'itinerario.
- 7 Selezionare **Aggiungi.**
- 8 Selezionare **Aggiungi punto** per aggiungere altri punti all'itinerario.
- 9 Selezionare **Fatto.**
- 10 Se necessario, modificare il nome dell'itinerario, quindi selezionare  per salvare l'itinerario.

## Creazione di un itinerario tramite mappa

- 1 Selezionare .
- 2 Selezionare **Pianificaz. percorso > Crea percorso.**
- 3 Selezionare un metodo di creazione dell'itinerario:
  - Per creare un itinerario senza regolazioni o ricalcoli della mappa, selezionare **Percorso diretto.**
  - Per creare un itinerario che si adatta per seguire i dati della mappa e viene ricalcolato secondo necessità, selezionare **Strade e sentieri.**
- 4 Selezionare **Introduzione > Aggiungi punto > Usa mappa.**
- 5 Selezionare un punto sulla mappa.
- 6 Selezionare **Aggiungi.**
- 7 Spostare la mappa e selezionare altri punti sulla mappa da aggiungere all'itinerario.
- 8 Selezionare **Fatto.**
- 9 Se necessario, modificare il nome dell'itinerario, quindi selezionare  per salvare l'itinerario.

## Navigazione di un itinerario salvato

- 1 Selezionare  > **Percorsi.**
- 2 Selezionare un itinerario.
- 3 Selezionare **Vai.**

Per impostazione predefinita, il percorso appare come una linea retta, colorata sulla mappa.

## Modifica di un itinerario

- 1 Selezionare **Pianificaz. percorso**.
- 2 Selezionare un itinerario.
- 3 Selezionare un campo da modificare, ad esempio il nome o il colore dell'itinerario.
- 4 Selezionare **Modifica percorso**.
- 5 Selezionare un punto.
- 6 Selezionare un'opzione:
  - Per visualizzare il punto sulla mappa, selezionare **Rivedi**.
  - Per modificare il nome del punto, selezionare **Modifica nome**.
  - Per modificare il simbolo utilizzato per rappresentare il punto, selezionare **Modifica icona**.
  - Per modificare l'ordine dei punti sull'itinerario, selezionare **Sposta in alto** o **Sposta in basso**.
  - Per aggiungere un punto aggiuntivo all'itinerario, selezionare **Inserisci prima**.  
Il punto aggiuntivo viene inserito prima del punto che si sta modificando.
  - Per ricevere un avviso quando si arriva al punto, selezionare **Avvisa all'arrivo**.  
I punti con avvisi sono generalmente destinazioni lungo l'itinerario. I punti senza avvisi sono utilizzati come punti di deviazione lungo l'itinerario, ma non sono destinazioni.
  - Per rimuovere il punto dall'itinerario, selezionare **Rimuovi**.
- 7 Selezionare **Fatto** per salvare il percorso.

## Visualizzazione di un itinerario salvato sulla mappa

- 1 Selezionare .
- 2 Selezionare **Pianificaz. percorso**.
- 3 Selezionare un itinerario.
- 4 Selezionare la scheda della mappa.



## Visualizzazione del grafico elevazione di un itinerario

Il grafico elevazione visualizza le quote di un itinerario in base alle impostazioni di calcolo del percorso. Se il navigatore è configurato per il calcolo del percorso diretto, il grafico elevazione mostra le quote in linea retta tra i punti dell'itinerario. Se il navigatore è configurato per il calcolo del percorso su strada, il grafico elevazione mostra le quote lungo le strade incluse nell'itinerario.

- 1 Selezionare .
- 2 Selezionare **Pianificaz. percorso**.
- 3 Selezionare un itinerario.
- 4 Selezionare la scheda Grafico di elevazione.



## Invertire un itinerario

È possibile scambiare i punti di partenza e di arrivo dell'itinerario per seguire l'itinerario al contrario.



- 1 Selezionare .
- 2 Selezionare **Pianificaz. percorso**.
- 3 Selezionare un itinerario.
- 4 Selezionare  per aprire il menu Opzioni.
- 5 Selezionare **Percorso al contrario**.

## Creazione di una traccia o di un percorso da un itinerario salvato

È possibile creare una traccia o un percorso da un itinerario salvato. Le tracce o i percorsi possono essere seguiti utilizzando dispositivi Garmin che non supportano la navigazione di itinerari.

- 1 Selezionare .
- 2 Selezionare **Pianificaz. percorso**.
- 3 Selezionare un itinerario.
- 4 Selezionare  per aprire il menu Opzioni.
- 5 Selezionare **Salva come traccia** o **Salva come Rotta**.

## Eliminazione di un itinerario

- 1 Selezionare .
- 2 Selezionare **Pianificaz. percorso**.
- 3 Selezionare un itinerario.
- 4 Selezionare  per aprire il menu Opzioni.
- 5 Selezionare **Elimina**.

# Meteo

**Meteo attivo:** quando il dispositivo Montana è connesso allo smartphone o a una rete Wi-Fi e dispone di una connessione Internet attiva, è in grado di ricevere informazioni meteo dettagliate da Internet. Questa funzione fornisce previsioni orarie e giornaliere e mappe meteo grafiche in tempo reale.

**Meteo inReach:** offre informazioni meteo tramite l'abbonamento inReach. È possibile inviare un messaggio inReach per richiedere previsioni meteo per la posizione corrente o per una nuova posizione, ad esempio per un waypoint salvato. Le previsioni meteo comportano costi aggiuntivi o scalano il numero di messaggi residui dalla disponibilità mensile inReach.

## Richiesta di una previsione meteo inReach

Per ottenere i migliori risultati, assicurarsi che il dispositivo abbia una visuale chiara del cielo quando si richiede una previsione meteo inReach.

Il navigatore può inviare un messaggio per richiedere una previsione meteo tramite l'abbonamento inReach. È possibile ricevere le previsioni meteo per la posizione corrente, un waypoint, coordinate GPS o per una posizione qualsiasi sulla mappa. Le previsioni meteo comportano costi aggiuntivi o scalano il numero di messaggi residui dalla disponibilità mensile inReach.

- 1 Selezionare .
- 2 Selezionare **inReach > Meteo inReach > Nuova previsione**.  
Per impostazione predefinita, il dispositivo richiede il meteo per la posizione corrente.
- 3 Se necessario, selezionare **Posizione** per richiedere una previsione meteo per un luogo diverso.
- 4 Selezionare **Ottieni previsione**.

Il dispositivo invia una richiesta per la previsione. Potrebbero essere necessari alcuni minuti per ricevere i dati delle previsioni meteo.

**NOTA:** sarà inclusa una previsione marina per le località sull'oceano o su un altro grande specchio d'acqua, se disponibile. Se non si riesce a ottenere una previsione marina, selezionare una posizione più lontano dalla riva.

Al termine del download dei dati, è possibile visualizzare le previsioni in qualsiasi momento fino alla scadenza di tutte le informazioni contenute nella previsione. È anche possibile aggiornare la previsione in qualsiasi momento (*Aggiornamento di una previsione meteo inReach*, pagina 38).

## Aggiornamento di una previsione meteo inReach



È possibile aggiornare una previsione meteo inReach scaduta o che contiene informazioni obsolete. L'aggiornamento di una previsione comporta gli stessi costi dati o i costi aggiuntivi della richiesta di una previsione.

- 1 Selezionare .
- 2 Selezionare **inReach > Meteo inReach**.
- 3 Selezionare una posizione con una previsione meteo non recente.
- 4 Selezionare **Aggiorna previsione > Ottieni previsione**.

Il dispositivo richiede una previsione aggiornata. Se si aggiorna la previsione La mia posizione, il dispositivo richiede una previsione aggiornata per la posizione corrente. Potrebbero essere necessari alcuni minuti per ricevere i dati delle previsioni meteo aggiornati.

## Eliminazione di una previsione meteo inReach

È possibile eliminare una previsione scaduta o una previsione per una posizione che non è più necessaria.

- 1 Selezionare .
- 2 Selezionare **inReach > Meteo inReach**.
- 3 Selezionare una posizione meteo.  
**NOTA:** non è possibile eliminare la posizione La mia posizione.
- 4 Selezionare  per aprire il menu Opzioni.
- 5 Selezionare **Elimina**.





## Visualizzazione delle previsioni Meteo attivo

Mentre il dispositivo Montana è connesso allo smartphone o a una rete Wi-Fi e ha una connessione Internet attiva, può ricevere informazioni meteo dettagliate da Internet.





- 1 Selezionare .
- 2 Selezionare **Meteo attivo**.  
Il dispositivo scarica automaticamente le previsioni meteo per la posizione corrente.
- 3 Selezionare un giorno per visualizzare una previsione oraria, se disponibile.
- 4 Selezionare un intervallo di tempo per visualizzare informazioni meteo dettagliate.

## Visualizzazione di una mappa Meteo attivo

Mentre il navigatore è connesso a uno smartphone oppure a una rete Wi-Fi con accesso a Internet, è possibile visualizzare una mappa meteo in tempo reale per informazioni in merito.

- 1 Selezionare **Meteo attivo**.
- 2 Selezionare un'opzione:  
**NOTA:** alcune opzioni potrebbero non essere disponibili in tutte le aree.
  - Per visualizzare le previsioni meteo per la propria posizione, selezionare .
  - Per visualizzare un radar meteo, selezionare .
  - Per visualizzare la copertura nuvolosa, selezionare .
  - Per visualizzare le temperature, selezionare .
  - Per visualizzare le velocità e le direzioni del vento, selezionare .

I dati selezionati vengono visualizzati sulla mappa. Il dispositivo impiega alcuni secondi per caricare i dati della mappa meteo.

- 3 Selezionare un'opzione:
  - Per ingrandire o ridurre la mappa, selezionare  o .
  - Per visualizzare le previsioni meteo in un loop Time-Lapse, selezionare .**NOTA:** selezionare  per arrestare la modalità Time-Lapse.
- Per visualizzare aree diverse, trascinare mappa.

## Aggiunta di una posizione meteo attiva

È possibile aggiungere una posizione meteo per visualizzare il meteo attivo per waypoint, coordinate GPS o altre località.

- 1 Visualizzare una previsione meteo attiva.
- 2 Selezionare  per aprire il menu Opzioni.
- 3 Selezionare **Gestisci posizioni** > **Nuova posizione**.
- 4 Selezionare una posizione.

**SUGGERIMENTO:** l'opzione Posizioni meteo consente di selezionare rapidamente una posizione per la quale è stata precedentemente richiesta una previsione meteo inReach.

- 5 Selezionare **Usa**.
- 6 Se necessario, modificare il nome della posizione e selezionare .  
Il dispositivo scarica le previsioni per la posizione selezionata.

## Passaggio da una posizione meteo attiva all'altra

È possibile passare rapidamente da una previsione all'altra per le località meteo attive aggiunte in precedenza.

- 1 Visualizzare una previsione meteo attiva.
- 2 Selezionare  per aprire il menu Opzioni.
- 3 Selezionare **Gestisci posizioni**.
- 4 Selezionare una posizione dall'elenco.

**SUGGERIMENTO:** l'opzione La mia posizione scarica sempre una previsione per la posizione corrente.

- 5 Selezionare **Usa**.  
Il navigatore scarica le previsioni più recenti per la posizione selezionata.

## Eliminazione di una posizione meteo attiva

- 1 Visualizzare una previsione meteo attiva.
- 2 Selezionare  per aprire il menu Opzioni.
- 3 Selezionare **Gestisci posizioni**.
- 4 Selezionare una posizione dall'elenco.

**NOTA:** non è possibile eliminare la posizione La mia posizione.

- 5 Selezionare **Elimina**.

## Applicazioni del menu principale

Selezionare .

**NOTA:** alcune applicazioni non vengono visualizzate nel menu principale per impostazione predefinita. Potrebbe essere necessario aggiungere applicazioni al menu principale prima di poterle selezionare (*Personalizzazione del menu principale, pagina 42*).

**Percorso attivo:** consente di visualizzare il percorso attivo e tutti i prossimi waypoint (*Percorsi, pagina 28*).

**Meteo attivo:** visualizza la temperatura corrente, le previsioni di temperatura, le previsioni meteo, il radar meteo, la copertura nuvolosa e le condizioni del vento (*Visualizzazione delle previsioni Meteo attivo, pagina 38*).

**Avventure:** visualizza un elenco di avventure dall'applicazione BaseCamp™ (*Garmin Adventures, pagina 42*).

**Sveglia:** consente di impostare un allarme audio. Se il dispositivo non è al momento utilizzato, è possibile impostare l'accensione del dispositivo a una determinata ora (*Impostare un allarme, pagina 43*).

**Altimetro:** visualizza la quota sulla distanza percorsa (*Altimetro, pagina 19*).

**Calcolo area:** consente di calcolare la dimensione di un'area (*Calcolo dell'area di una zona, pagina 43*).

**Calcolatrice:** consente di visualizzare una calcolatrice.

**Calendario:** consente di visualizzare un calendario.

**Fotocamera:** consente di scattare foto con la fotocamera (*Come scattare una foto, pagina 44*).

**NOTA:** la fotocamera è disponibile solo sul modello Montana 750i/760i.

**Gestione raccolte:** consente di visualizzare le raccolte sincronizzate dall'account Garmin Explore.

**Bussola:** consente di visualizzare la bussola (*Bussola, pagina 16*).

**Connect IQ:** consente di visualizzare un elenco di app Connect IQ installate (*Funzioni Connect IQ, pagina 22*).

**Contatti:** consente di aggiungere, modificare ed eliminare i contatti per i messaggi inReach (*Funzioni inReach, pagina 9*).

**NOTA:** le funzioni sono disponibili solo sul navigatore inReach Montana 700i/710i/750i/760i.

**Pianificaz. percorso:** consente di visualizzare un elenco di itinerari salvati e di creare nuovi itinerari (*Itinerari, pagina 34*).

**DogTrack:** consente di visualizzare le informazioni trasmesse da un portatile per il tracciamento cinofilo al Montana (*Rilevamento del cane, pagina 45*).

**Torcia:** consente di attivare il flash (*Uso della torcia, pagina 46*).

**Geocaching:** consente di visualizzare un elenco di geocache scaricate (*Geocache, pagina 46*).

**Caccia e pesca:** consente di visualizzare le date e gli orari migliori stimati per la caccia e la pesca nella posizione corrente.

**inReach:** fornisce accesso alle funzioni inReach, inclusi i messaggi, gli SOS, il rilevamento e Meteo inReach (*Funzioni inReach, pagina 9*).

**NOTA:** le funzioni sono disponibili solo sul navigatore inReach Montana 700i/710i/750i/760i.

**Telecomando inReach:** consente di inviare messaggi utilizzando il inReach comunicatore satellitare associato (*Uso del telecomando inReach, pagina 50*).

**NOTA:** la funzione Telecomando inReach è disponibile solo sul modello Montana 700/710.

**Servizi InReach:** consente di visualizzare i dettagli relativi all'abbonamento inReach, controllare la posta e testare il dispositivo (*Funzioni inReach, pagina 9*).

**NOTA:** le funzioni sono disponibili solo sul navigatore inReach Montana 700i/710i/750i/760i.

**Meteo inReach:** consente di richiedere previsioni meteo usando l'abbonamento inReach (*Funzioni inReach, pagina 9*).

**NOTA:** le funzioni sono disponibili solo sul navigatore inReach Montana 700i/710i/750i/760i.

**Uomo a mare:** consente di salvare una posizione uomo a mare (MOB) e di navigare indietro per raggiungerla (*Salvare e avviare la navigazione verso una posizione Uomo a mare, pagina 50*).

**Mappa:** visualizza la mappa (*Mappa, pagina 14*).

**Gestione mappe:** mostra le versioni delle mappe scaricate e consente di organizzare le mappe in gruppi (*Creazione di un gruppo di mappe, pagina 52*). Con un abbonamento Outdoor Maps+, è possibile scaricare mappe aggiuntive (*Download di mappe, pagina 51*).

**Registra waypoint:** salva la posizione corrente come waypoint.

**Messaggi:** consente di inviare un messaggio predefinito o di testo tramite la rete satellitare Iridium (*Funzioni inReach, pagina 9*).

**NOTA:** le funzioni sono disponibili solo sul navigatore inReach Montana 700i/710i/750i/760i.

**Comando musicale:** controlla la musica sullo smartphone utilizzando il dispositivo Montana associato.

**Notifiche:** consente di ricevere chiamate in arrivo, SMS, aggiornamenti dai social network e molto altro, in base alle impostazioni di notifica dello smartphone (*Notifiche del telefono, pagina 21*).

**Visualizzatore foto:** consente di visualizzare le foto salvate (*Visualizzazione delle foto, pagina 44*).

**Modifica profilo:** consente di modificare il profilo del dispositivo per personalizzare le impostazioni e i campi dati per un'attività o un percorso specifico (*Selezionare un profilo, pagina 52*).

**Allarmi di prossimità:** consente di impostare allarmi che si attivano all'interno del range di specifiche posizioni (*Impostazione degli allarmi di prossimità, pagina 52*).

**Attività registrate:** consente di visualizzare l'attività corrente e un elenco di attività registrate (*Registrazioni, pagina 31*).

**Com. reg.:** consente di visualizzare i dettagli relativi all'attività corrente e controllare la registrazione dell'attività corrente (*Visualizzazione dell'attività corrente, pagina 32*).

**Pianifica percorso:** consente di visualizzare un elenco di percorsi salvati e creare nuovi percorsi (*Creazione di un percorso, pagina 28*).

**Satellite:** consente di visualizzare le informazioni sui satelliti GPS correnti (*Pagina Satellite, pagina 53*).

**Tracce salvate:** consente di visualizzare un elenco di tracce salvate (*Creazione di una traccia da un'attività salvata, pagina 34*).

**Impostazione:** consente di personalizzare il dispositivo utilizzando gli strumenti del menu di impostazione (*Menu Configura, pagina 55*).

**Condivisione wireless:** consente di trasferire file in modalità wireless su un altro dispositivo Garmin compatibile (*Invio e ricezione di dati in modalità wireless, pagina 53*).

**Punta e vai:** consente di puntare il dispositivo su un oggetto a distanza e di raggiungerlo utilizzando l'oggetto come punto di riferimento (*Navigazione con Punta e Vai, pagina 17*).

**SOS:** consente di lanciare un SOS (*Funzioni inReach, pagina 9*).

**NOTA:** le funzioni sono disponibili solo sul navigatore inReach Montana 700i/710i/750i/760i.

**Cronometro:** consente di utilizzare un timer, contrassegnare un Lap e misurare i tempi di un Lap.

**Sole e Luna:** consente di visualizzare gli orari di alba e tramonto, nonché le fasi lunari, in base alla posizione GPS.

**Computer di viaggio:** visualizza il computer di viaggio (*Computer di viaggio, pagina 18*).

**Rilevamento:** consente di registrare i punti di una traccia e trasmetterli tramite la rete satellitare Iridium (*Funzioni inReach, pagina 9*).

**NOTA:** le funzioni sono disponibili solo sul navigatore inReach Montana 700i/710i/750i/760i.

**Telecomando VIRB:** fornisce i comandi della action cam quando si dispone di dispositivo VIRB® associato al Montana (*Uso del telecomando VIRB, pagina 54*).

**Media waypoint:** consente di rifinire la posizione di un waypoint per ottenere una maggiore precisione (*Aumento della precisione della posizione di un waypoint, pagina 26*).



**Waypoint Manager:** visualizza tutti i waypoint salvati sul dispositivo (*Waypoint, pagina 25*).

**Dove si va?:** consente di trovare una destinazione da raggiungere (*Pagina Dove si va?, pagina 24*).

**Posizioni XERO:** visualizza informazioni sulla posizione del laser se si dispone di un dispositivo Xero® compatibile associato al Montana.

## Personalizzazione del menu principale

È possibile aggiungere, rimuovere e modificare l'ordine degli elementi nel menu principale.

- Tenere premuta un'icona qualsiasi del menu principale e trascinarla in una nuova posizione.
- Tenere premuta un'icona qualsiasi nel menu principale e trascinarla su  per rimuoverla dal menu principale.
- Selezionare **Aggiungi pagina**, selezionare una scheda, quindi selezionare un elemento da aggiungere al menu principale.
- Selezionare  > **Modifica ordine elementi**, selezionare un elemento e seguire le istruzioni visualizzate per modificare l'ordine, aggiungere o rimuovere l'elemento dal menu principale.

## Personalizzazione e condivisione del menu principale

È possibile personalizzare il menu principale, salvare la personalizzazione come nuovo profilo e condividere il profilo con altri dispositivi Montana. In questo modo è possibile visualizzare le stesse impostazioni del menu principale su più dispositivi. Ciò può essere utile se si condividono più dispositivi con altri utenti all'interno dell'organizzazione.

- 1 Personalizzare il menu principale aggiungendo, spostando ed eliminando voci in base alle esigenze (*Personalizzazione del menu principale, pagina 42*).
- 2 Creare un nuovo profilo (*Creazione di un profilo personalizzato, pagina 63*).  
Il nuovo profilo viene creato con un nome e un numero predefiniti. Ad esempio, Profilo 10. Le personalizzazioni del menu principale vengono salvate nel nuovo profilo.
- 3 Modificare il nome del nuovo profilo in modo che sia facilmente riconoscibile (*Modifica del nome di un profilo, pagina 63*).
- 4 Collegare il dispositivo al computer utilizzando il cavo USB (*Collegamento del dispositivo al computer, pagina 67*).
- 5 Sul computer, aprire il browser dei file, quindi aprire la cartella **Garmin > Profiles**.
- 6 Copiare sul computer il file .gpf con il nome del profilo riconoscibile.
- 7 Collegare il dispositivo Montana successivo al computer e copiare il file .gpf nella cartella **Garmin > Profiles**.
- 8 Sul dispositivo Montana, selezionare **Modifica profilo** dal menu principale per selezionare il nuovo profilo (*Selezionare un profilo, pagina 52*).
- 9 Ripetere i passi da 5 a 8 per ogni ulteriore dispositivo Montana.

## Garmin Adventures

È possibile raggruppare elementi correlati in avventure. Ad esempio, è possibile creare un'avventura dell'ultima escursione. L'avventura può contenere il registro traccia del viaggio, le foto del viaggio e le geocache scovate. È possibile utilizzare BaseCamp per creare e gestire le proprie avventure. Per ulteriori informazioni, visitare il sito Web [garmin.com/basecamp](http://garmin.com/basecamp).

## Invio di file a e da BaseCamp

- 1 Aprire BaseCamp.
- 2 Collegare il dispositivo al computer.
- 3 Selezionare un'opzione:
  - Selezionare un elemento da un dispositivo collegato e trascinarlo alla Raccolta o a un elenco.
  - Selezionare un elemento da Raccolta o da un elenco e trascinarlo su un dispositivo connesso.



## Creazione di un'avventura

Prima di poter creare un'avventura e inviarla al dispositivo, è necessario scaricare BaseCamp sul computer e trasferire una traccia dal dispositivo al computer ([Invio di file a e da BaseCamp, pagina 42](#)).

- 1 Aprire BaseCamp.
- 2 Selezionare **File > Nuovo > Garmin Avventure**.
- 3 Selezionare una traccia, quindi selezionare **Successivo**.
- 4 Se necessario, aggiungere elementi da BaseCamp.
- 5 Compilare i campi obbligatori per denominare e descrivere l'avventura.
- 6 Per modificare la foto di copertina dell'avventura, selezionare **Cambia**, quindi selezionare una foto differente.
- 7 Selezionare **Fine**.



## Iniziare un'avventura

Prima di iniziare, è necessario inviare un'avventura da BaseCamp al dispositivo ([Invio di file a e da BaseCamp, pagina 42](#)).



Quando si inizia un'avventura, il dispositivo segue la traccia salvata e mostra collegamenti rapidi a informazioni correlate lungo la traccia, come ad esempio foto e waypoint.

- 1 Selezionare .
- 2 Selezionare **Avventure**.  
**NOTA:** potrebbe essere necessario aggiungere questa applicazione al menu principale prima di poterla selezionare ([Personalizzazione del menu principale, pagina 42](#)).
- 3 Selezionare un'avventura.
- 4 Selezionare **Avvia**.

## Impostare un allarme

- 1 Selezionare **Sveglia**.  
**NOTA:** potrebbe essere necessario aggiungere questa applicazione al menu principale prima di poterla selezionare ([Personalizzazione del menu principale, pagina 42](#)).
- 2 Selezionare  e  per impostare l'ora.
- 3 Selezionare **Attiva allarme > OK**.  
La sveglia si attiva all'orario selezionato. Se al momento dell'allarme il dispositivo è spento, esso si accende e attiva l'allarme.

## Avvio del timer per il conto alla rovescia

- 1 Selezionare **Sveglia >  > Timer**.  
**NOTA:** potrebbe essere necessario aggiungere questa applicazione al menu principale prima di poterla selezionare ([Personalizzazione del menu principale, pagina 42](#)).
- 2 Selezionare  e  per impostare l'ora.
- 3 Selezionare **Avvia timer**.



## Calcolo dell'area di una zona

- 1 Selezionare .
- 2 Selezionare **Calcolo area > Avvia**.  
**NOTA:** potrebbe essere necessario aggiungere questa applicazione al menu principale prima di poterla selezionare ([Personalizzazione del menu principale, pagina 42](#)).
- 3 Percorrere il perimetro dell'area da calcolare.
- 4 Al termine, selezionare **Calcola**.

## Fotocamera e Foto

È possibile scattare foto con il dispositivo Montana 750i/760i. Se attivata, la localizzazione geografica viene automaticamente salvata nelle informazioni relative alla foto. È possibile navigare verso la posizione.

### Come scattare una foto

- 1 Selezionare **Fotocamera**.
- 2 Girare il dispositivo in posizione orizzontale o verticale per modificare l'orientamento della foto.
- 3 Se necessario, selezionare  per attivare il flash.  
**SUGGERIMENTO:** è possibile selezionare Auto per utilizzare il flash solo quando la fotocamera rileva una scarsa illuminazione sulla scena.
- 4 Selezionare  per scattare una foto.

### Visualizzazione delle foto

È possibile visualizzare le foto scattate con la fotocamera e le foto trasferite sul dispositivo.

- 1 Selezionare **Visualizzatore foto**.
- 2 Selezionare una foto.

### Ordine delle foto

- 1 Selezionare **Visualizzatore foto** >  > **Ordina foto**.
- 2 Selezionare un'opzione:
  - Selezionare **Più di recente**.
  - Selezionare **Vicino a una posizione**, quindi selezionare una posizione.
  - Selezionare **In una data specifica**, quindi inserire una data.

### Visualizzazione della posizione di una foto

- 1 Selezionare **Visualizzatore foto**.
- 2 Selezionare una foto.
- 3 Selezionare  > **Mappa**.

### Visualizzare le informazioni delle foto

- 1 Selezionare **Visualizzatore foto**.
- 2 Selezionare una foto.
- 3 Selezionare  > **Visualizza informazioni**.

### Come raggiungere il luogo rappresentato in una foto

- 1 Selezionare **Visualizzatore foto**.
- 2 Selezionare una foto.
- 3 Selezionare  > **Visualizza informazioni** > **Vai**.

### Eliminazione di una foto

- 1 Selezionare **Visualizzatore foto**.
- 2 Selezionare una foto.
- 3 Selezionare  > **Elimina foto** > **Elimina**.

### Visualizzazione di una presentazione

- 1 Selezionare **Visualizzatore foto**.
- 2 Selezionare una foto.
- 3 Selezionare  > **Visualizza presentazione**.

## Rilevamento del cane

Le funzioni di rilevamento del cane consentono di visualizzare le informazioni trasmesse dal dispositivo portatile di rilevamento del cane compatibile sul dispositivo Montana. È possibile navigare per raggiungere i cani, visualizzarne lo stato e la posizione correnti e visualizzare la loro distanza dal dispositivo portatile.

### Ricezione di dati dal dispositivo portatile per cani

Per poter ricevere i dati, è necessario attivare la trasmissione sul dispositivo portatile di rilevamento cani compatibile. Per ulteriori informazioni, consultare il Manuale Utente del dispositivo di rilevamento cani portatile.

- 1 Mantenere il dispositivo di rilevamento cani portatile a una distanza massima di 3 m (10 piedi) dal dispositivo Montana.

**SUGGERIMENTO:** il dispositivo Montana riceve i dati da un solo dispositivo compatibile alla volta. Mantenersi ad almeno 3 m (10 piedi) dagli altri dispositivi o disattivare la trasmissione sui dispositivi dai quali non si desidera ricevere dati.

- 2 Sul dispositivo Montana, selezionare **DogTrack**.

**NOTA:** potrebbe essere necessario aggiungere questa applicazione al menu principale prima di poterla selezionare (*Personalizzazione del menu principale, pagina 42*).

- 3 Se necessario, selezionare **Sì** per attivare la funzione di rilevamento cani.

- 4 Selezionare **Stato > Cerca nuovo**.

Viene visualizzato un elenco dei dispositivi nelle vicinanze.

- 5 Selezionare il dispositivo di rilevamento cani nell'elenco.

I dispositivi si connettono e si sincronizzano automaticamente.

### Rilevamento dei cani

- 1 Selezionare **DogTrack**.

I cani connessi al dispositivo portatile vengono visualizzati sullo schermo.





- 2 Selezionare un cane.

La posizione del cane e il registro tracce vengono visualizzati sulla mappa.

- 3 Selezionare **Vai** per raggiungere il cane.

### Icone di stato del cane

Le icone sulla pagina dell'elenco cani indicano lo stato e la posizione dei cani.

	Seduto
	In corsa
	In punta
	Sul bersaglio
	Sconosciuto <sup>4</sup>



<sup>4</sup> L'icona di stato Sconosciuto indica che il collare non sta ricevendo il segnale satellitare e che il dispositivo portatile non è in grado di determinare la posizione del cane.

## Uso della torcia

### ⚠ AVVERTENZA

Questo dispositivo può avere una torcia programmabile per l'accensione a intervalli diversi. Consultare il proprio medico se si soffre di epilessia o si è sensibili alle luci intense o lampeggianti.

**NOTA:** l'uso della torcia può ridurre la durata della batteria. È possibile ridurre la luminosità o la frequenza della torcia al fine di aumentare la durata della batteria.

- 1 Selezionare .
  - 2 Selezionare **Torcia** > .
- NOTA:** potrebbe essere necessario aggiungere questa applicazione al menu principale prima di poterla selezionare (*Personalizzazione del menu principale, pagina 42*).
- 3 Se necessario, utilizzare il cursore della luminosità per regolare la luminosità.
  - 4 Se necessario, seleziona un tipo torcia differente.

0	Nessuna luce stroboscopica, illuminazione costante.
Da 1 a 9	Numero di lampi al secondo.
SOS	Stroboscopio di emergenza. <b>NOTA:</b> le connessioni Wi-Fi, Bluetooth e ANT+ sono disattivate in modalità SOS.

## Geocache

Il geocaching è un'attività di caccia al tesoro in cui i giocatori nascondono o cercano tesori nascosti utilizzando indizi e coordinate GPS.

### Registrazione del dispositivo su Geocaching.com

È possibile registrare il dispositivo sul sito Web [www.geocaching.com](http://www.geocaching.com) per cercare un elenco di geocache nelle vicinanze oppure per cercare informazioni in tempo reale su milioni di geocache.

- 1 Connettersi a una rete wireless (*Collegamento a una rete wireless, pagina 22*) o all'app Garmin Connect (*Associazione di uno smartphone al dispositivo, pagina 21*)
- 2 Selezionare .
- 3 Selezionare **Impostazione** > **Geocaching** > **Registra dispositivo**.  
Viene visualizzato un codice di attivazione.
- 4 Seguire le istruzioni visualizzate sullo schermo.

### Connessione a Geocaching.com

Dopo la registrazione, è possibile visualizzare le geocache dal sito Web [www.geocaching.com](http://www.geocaching.com) sul proprio dispositivo mentre è connesso in modalità wireless.

- Connettersi all'app Garmin Connect.
- Connettersi a una rete Wi-Fi.

### Download di geocache tramite un computer

È possibile caricare manualmente le geocache sul dispositivo tramite un computer (*Trasferimento di file al dispositivo, pagina 68*). I file delle geocache possono essere inclusi in un file GPX e importate nella cartella GPX sul dispositivo. I membri Premium di geocaching.com possono utilizzare la funzione "list" per caricare sul dispositivo un alto numero di geocache in un singolo file GPX.

- 1 Collegare il dispositivo al computer usando un cavo USB.
- 2 Visitare il sito Web [www.geocaching.com](http://www.geocaching.com).
- 3 Se necessario, creare un account.
- 4 Eseguire l'accesso.
- 5 Seguire le istruzioni su geocaching.com per individuare e scaricare geocache sul dispositivo.

## Ricerche geocache

È possibile aggiornare le geocache caricate sul dispositivo.

Se si è connessi a [www.geocaching.com](http://www.geocaching.com), è possibile cercare dati geocache in tempo reale e scaricarli.

**NOTA:** è possibile scaricare informazioni dettagliate per più di tre geocache al giorno con un abbonamento premium. Per ulteriori informazioni, visitare il sito Web [www.geocaching.com](http://www.geocaching.com).

## Ricerca di una geocache

È possibile aggiornare le geocache caricate sul dispositivo.

Se si è connessi a [www.geocaching.com](http://www.geocaching.com), è possibile cercare dati geocache in tempo reale e scaricarli.

**NOTA:** è possibile scaricare informazioni dettagliate per un numero limitato di geocache al giorno. È possibile acquistare un abbonamento premium per scaricarne altre. Per ulteriori informazioni, visitare il sito Web [www.geocaching.com](http://www.geocaching.com).

1 Selezionare .

2 Selezionare **Geocaching** > .

3 Selezionare  per aprire il menu Opzioni.

4 Selezionare un'opzione:

- Per cercare le geocache caricate sul dispositivo in base al nome, selezionare **Scrivi elemento da cercare** e immettere un termine di ricerca.
- Per cercare geocache nelle vicinanze o in un'altra posizione, selezionare **Ricerca vicino**, quindi selezionare una posizione.  
Se si è connessi a [www.geocaching.com](http://www.geocaching.com), i risultati della ricerca includono dati geocache in tempo reale ottenuti mediante **Download GC Live**.
- Per cercare geocache in tempo reale in base al codice, selezionare **Download GC Live > Codice GC** e immettere il codice della geocache.

Questa funzione consente di scaricare una specifica geocache dal sito [www.geocaching.com](http://www.geocaching.com) quando si conosce il codice della geocache.

5 Selezionare una geocache.

Vengono visualizzati i dettagli della geocache.

**NOTA:** se è stata selezionata una geocache in tempo reale e si è connessi, il dispositivo scarica, se necessario, i suoi dettagli completi nella memoria interna.

## Ricerca di una geocache sulla mappa

1 Selezionare **Geocaching**.

2 Selezionare .

Se si è connessi a [www.geocaching.com](http://www.geocaching.com), è possibile selezionare  per aggiornare le geocache in tempo reale vicine alla propria posizione sulla mappa.





3 Selezionare  per filtrare i risultati (opzionale).

4 Selezionare una geocache.

Vengono visualizzati i dettagli della geocache. Se è stata selezionata una geocache in tempo reale e si è connessi, il dispositivo scarica i dettagli completi della geocache sulla memoria interna.

## Filtraggio dell'elenco delle geocache

È possibile filtrare l'elenco delle geocache in base a determinati fattori, ad esempio il livello di difficoltà.

- 1 Selezionare .
- 2 Selezionare **Geocaching** > .
- 3 Selezionare  per aprire il menu Opzioni.
- 4 Selezionare **Filtra** e selezionare una o più opzioni:
  - Per filtrare in base a una categoria di geocache, come puzzle o evento, selezionare **Tipo**.
  - Per filtrare in base alla dimensione fisica del contenitore della geocache, selezionare **Dimensioni cache**.
  - Per filtrare in base alle geocache **Da Cercare, Non trovata** o **Trovata**, selezionare **Stato**.
  - Per filtrare in base al livello di difficoltà di ritrovamento della geocache o alla difficoltà del terreno, selezionare un livello da 1 a 5.
- 5 Selezionare  per visualizzare l'elenco delle geocache filtrate.

## Salvataggio di un filtro geocache personalizzato

È possibile creare e salvare filtri personalizzati per geocache in base a fattori specifici.

- 1 Selezionare .
- 2 Selezionare **Impostazione** > **Geocaching** > **Impostazione filtri** > **Crea filtro**.
- 3 Selezionare gli elementi da filtrare.
- 4 Selezionare .

Per impostazione predefinita, il nuovo filtro viene salvato automaticamente come Filtra seguito da un numero. Ad esempio, Filtra 2. È possibile modificare il filtro geocache per modificare il nome ([Modifica di un filtro per geocache personalizzato, pagina 48](#)).

## Modifica di un filtro per geocache personalizzato



- 1 Selezionare .
- 2 Selezionare **Impostazione** > **Geocaching** > **Impostazione filtri**.
- 3 Selezionare un filtro.
- 4 Selezionare un elemento da modificare.

## Applicazione di un filtro personalizzato a un elenco di geocache

Una volta creato un filtro, è possibile applicarlo all'elenco di geocache.

- 1 Selezionare **Geocaching** >  >  >  > **Applica filtro salvato**.
- 2 Selezionare un filtro.

## Visualizzazione dei dettagli di una geocache

- 1 Selezionare .
  - 2 Selezionare **Geocaching**.
  - 3 Selezionare una geocache.
  - 4 Selezionare  per aprire il menu Opzioni.
  - 5 Selezionare **Modifica punto**.
- Viene visualizzata la descrizione della geocache e i registri.

## Navigazione verso una geocache

- 1 Selezionare .
- 2 Selezionare **Geocaching**.
- 3 Selezionare una geocache.
- 4 Selezionare **Vai**.



## Utilizzo di suggerimenti e indizi per trovare una geocache

È possibile utilizzare suggerimenti o indizi, come ad esempio una descrizione o le coordinate, per trovare una geocache.

- 1 Durante la navigazione verso una geocache, selezionare **Geocaching**.
- 2 Selezionare un'opzione:
  - Per visualizzare ulteriori informazioni sulla geocache, selezionare **Descrizione**.
  - Per visualizzare un indizio sulla posizione di una geocache, selezionare **Suggerimento**.
  - Per visualizzare valori di latitudine e longitudine di una geocache, selezionare **Coordinate**.
  - Per visualizzare un feedback sulla geocache da altri cercatori, selezionare **Attività**.
  - Per attivare la ricerca chirp™, selezionare **chirp**.

## Registrazione di un tentativo

È possibile registrare i risultati di un tentativo di individuare la geocache. È possibile verificare alcune geocache all'indirizzo [www.geocaching.com](http://www.geocaching.com).

- 1 Selezionare .
- 2 Selezionare **Geocaching > Registro**.
- 3 Selezionare **Trovata, Non trovata, Riparazione necessaria o Da Cercare**.
- 4 Selezionare un'opzione:
  - Per interrompere la registrazione, selezionare .
  - Per raggiungere una geocache nelle vicinanze, selezionare **Trova prossimo più vicino**.
  - Per inserire un commento sulla ricerca della cache o sulla cache stessa, selezionare **Modifica commento**, quindi inserire un commento e selezionare .

Se si è registrati su [www.geocaching.com](http://www.geocaching.com), il registro viene caricato automaticamente sul proprio account [www.geocaching.com](http://www.geocaching.com).

## chirp

Un chirp è un piccolo accessorio di programmato e lasciato in una geocache. Garmin È possibile utilizzare il proprio dispositivo per trovare un chirp in una geocache.

## Attivazione della ricerca chirp

- 1 Selezionare .
- 2 Selezionare **Impostazione > Geocaching > Configurazione chirp™**.
- 3 Selezionare **Ricerca chirp™ > On**.

## Ricerca di una geocache tramite un chirp

- 1 Con la ricerca chirp attivata, navigare verso una geocache.  
Quando ci si trova entro la distanza di circa 10 m (33 piedi) dalla geocache che contiene un chirp, vengono visualizzati i dettagli del chirp.
- 2 Selezionare **Mostra dettagli**.
- 3 Se necessario, selezionare **Vai** per accedere alla fase successiva della geocache.

## Rimozione dei dati della geocache in tempo reale dal dispositivo

È possibile rimuovere i dati della geocache in tempo reale per visualizzare solo le geocache caricate manualmente sul dispositivo utilizzando un computer.

- 1 Selezionare .
- 2 Selezionare **Impostazione > Geocaching > Geocaching Live > Rimuovi dati in tempo reale**.  
I dati di geocaching in tempo reale vengono rimossi dal dispositivo e non vengono più visualizzati nell'elenco delle geocache.

## Annullare la registrazione del dispositivo da Geocaching.com

Se si trasferisce la titolarità del dispositivo è possibile annullare la registrazione del dispositivo dal sito Web Geocaching.

- 1 Selezionare .
- 2 Selezionare **Impostazione > Geocaching > Geocaching Live > Rimuovi reg. disp..**

## Uso del telecomando inReach

La funzione del telecomando inReach consente di controllare un comunicatore satellitare compatibile inReach tramite il dispositivo Montana 700/710.

- 1 Accendere il comunicatore satellitare inReach.
- 2 Sul dispositivo Montana 700/710, selezionare **Telecomando inReach**.  
**NOTA:** potrebbe essere necessario aggiungere questa applicazione al menu principale prima di poterla selezionare (*Personalizzazione del menu principale, pagina 42*).
- 3 Se necessario, selezionare **Sì**.
- 4 Attendere che il dispositivo Montana 700/710 si colleghi al comunicatore satellitare inReach.
- 5 Selezionare un'opzione:
  - Per inviare un messaggio predefinito, selezionare **Invia check-in**, quindi selezionare un messaggio dall'elenco.
  - Per inviare un messaggio di testo, selezionare **Nuovo messaggio**, selezionare i destinatari del messaggio e immettere il testo del messaggio o selezionare un'opzione di testo rapido.
  - Per inviare un messaggio SOS, selezionare  > **Sì**.  
**NOTA:** la funzione SOS deve essere utilizzata esclusivamente in caso di reale emergenza.
  - Per visualizzare il timer e la distanza percorsa, selezionare .

## Salvare e avviare la navigazione verso una posizione Uomo a mare

Prima di salvare una posizione MOB (uomo a mare) e tornare ad essa, è necessario aggiungere l'applicazione Uomo a mare (*Personalizzazione del menu principale, pagina 42*).

- 1 Selezionare .
- 2 Selezionare **Uomo a mare > Avvia**.  
Viene visualizzata la mappa che mostra la rotta verso la posizione MOB. Per impostazione predefinita, la rotta viene visualizzata come una linea magenta.
- 3 Navigare utilizzando la mappa (*Navigazione con la mappa, pagina 15*) o la bussola (*Navigazione con la bussola, pagina 16*).



## Download di mappe

Prima scaricare mappe sul dispositivo, è necessario connettersi a una rete wireless ([Collegamento a una rete wireless, pagina 22](#)).

1 Selezionare **Gestione mappe > Outdoor Maps+**.

**NOTA:** potrebbe essere necessario aggiungere questa applicazione al menu principale prima di poterla selezionare ([Personalizzazione del menu principale, pagina 42](#)).

2 Selezionare un'opzione:

- Per scaricare gratuitamente i dati delle mappe satellitari senza un abbonamento, selezionare **Aggiungi immagini satellitari**.
- Per scaricare mappe premium e attivare l'abbonamento Outdoor Maps+ per questo dispositivo, selezionare **Controlla abbonamento > Aggiungi**.

**NOTA:** visitare il sito Web [garmin.com/outdoormaps](http://garmin.com/outdoormaps) per informazioni su come acquistare un abbonamento.

3 Selezionare  > **Informazioni sul livello** per visualizzare i dettagli sui livelli della mappa (opzionale).



4 Selezionare **Aggiungi**.

5 Selezionare un'opzione:

- Selezionare **Usa mappa** per scaricare un'area direttamente dalla mappa.
- Selezionare un'area di ricerca tra le categorie disponibili.
- Selezionare  > **Ricerca vicino** per trovare una posizione vicina a un altro luogo.

6 Selezionare **Aggiungi**.

7 Dalla mappa, completare una o più azioni:

- Trascinare la mappa per visualizzare aree differenti.
- Avvicinare o allontanare due dita sul touchscreen per ingrandire e ridurre la mappa.
- Selezionare  e  per ingrandire e ridurre la mappa.
- Toccare due volte la mappa per ingrandirla rapidamente.

8 Selezionare la barra delle informazioni nella parte superiore della schermata.

9 Selezionare **Nome** per modificare il nome della mappa scaricata.

10 Selezionare l'interruttore per attivare o disattivare i livelli della mappa.

Viene visualizzata una dimensione di download stimata per la mappa. Verificare che il dispositivo disponga di spazio di memoria sufficiente per la mappa.

**SUGGERIMENTO:** è possibile toccare il nome di un livello per ulteriori informazioni sui dati della mappa.

11 Selezionare  > **Scarica**.

## Download di mappe TopoActive

Prima scaricare mappe sul dispositivo, è necessario connettersi a una rete wireless ([Collegamento a una rete wireless, pagina 22](#)).

1 Selezionare **Gestione mappe > Mappe TopoActive > Aggiungi**.

**NOTA:** potrebbe essere necessario aggiungere questa applicazione al menu principale prima di poterla selezionare ([Personalizzazione del menu principale, pagina 42](#)).

2 Selezionare una mappa.

3 Selezionare **Scarica**.

## Creazione di un gruppo di mappe

Se sul dispositivo sono installate più mappe, è possibile organizzarle in gruppi e scegliere i gruppi di mappe da visualizzare.

- 1 Selezionare **Gestione mappe** > **Gruppi di mappe** > **Crea un Gruppo di mappe**.
- 2 Inserire un nome per il gruppo di mappe.
- 3 Selezionare le mappe da aggiungere al gruppo di mappe.
- 4 Selezionare gli interruttori di attivazione/disattivazione per mostrare o nascondere il gruppo.

## Modifica di un gruppo di mappe

- 1 Selezionare **Gruppi di mappe** > **Gestione mappe**.
- 2 Selezionare un gruppo di mappe.
- 3 Selezionare un'opzione:
  - Per aggiungere o rimuovere mappe dal gruppo di mappe, selezionare **Modifica**.
  - Per modificare l'ordine dei gruppi di mappe, selezionare **Sposta in alto** o **Sposta in basso**.
  - Per modificare il nome del gruppo di mappe, selezionare **Rinomina**.

## Eliminazione di un gruppo di mappe

- 1 Selezionare **Gruppi di mappe** > **Gestione mappe**.
- 2 Selezionare un gruppo di mappe.
- 3 Selezionare **Elimina**.

## Selezionare un profilo

Quando si cambia attività, è possibile modificare l'impostazione del dispositivo modificando il profilo.

- 1 Selezionare .
- 2 Selezionare **Modifica profilo**.  
**NOTA:** potrebbe essere necessario aggiungere questa applicazione al menu principale prima di poterla selezionare ([Personalizzazione del menu principale, pagina 42](#)).
- 3 Selezionare un profilo.

## Impostazione degli allarmi di prossimità

Gli allarmi di prossimità avvisano l'utente quando si trova entro il raggio di azione specificato di una determinata posizione.

- 1 Selezionare .
- 2 Selezionare **Allarmi di prossimità** > **Crea allarme**.  
**NOTA:** potrebbe essere necessario aggiungere questa applicazione al menu principale prima di poterla selezionare ([Personalizzazione del menu principale, pagina 42](#)).
- 3 Selezionare una categoria.
- 4 Selezionare una posizione.
- 5 Selezionare **Usa**.
- 6 Inserire un raggio.

Quando si immette un'area con un allarme di prossimità, il dispositivo emette un segnale acustico.

## Modifica o eliminazione di un allarme di prossimità

- 1 Selezionare .
- 2 Selezionare **Allarmi di prossimità**.
- 3 Selezionare un allarme.
- 4 Selezionare un'opzione:
  - Per modificare il raggio, selezionare **Modifica raggio**.
  - Per visualizzare un allarme sulla mappa, selezionare **Mappa**.
  - Per eliminare l'allarme, selezionare **Elimina**.

## Impostazione dei toni dell'allarme di prossimità

È possibile personalizzare i toni per gli allarmi di prossimità.

- 1 Selezionare **Allarmi di prossimità** >  > **Configurazione toni allarme**.
- 2 Selezionare un tono per ogni tipo di allarme acustico.

## Disattivazione di tutti gli allarmi di prossimità

Selezionare **Allarmi di prossimità** >  > **Disattiva tutti gli allarmi**.

## Pagina Satellite

Nella pagina Satellite viene visualizzata la posizione corrente, la precisione GPS, le posizioni dei satelliti e la potenza del segnale.

## Impostazioni dei satelliti GPS

Selezionare . Selezionare **Satellite**. Selezionare  per aprire il menu Opzioni.

**Usa con GPS attivato:** consente di attivare il GPS.

**Traccia in alto:** indica se la pagina di stato dei satelliti è orientata con il nord verso l'alto o con la traccia corrente verso l'alto.

**Colore singolo:** consente di selezionare a modalità di visualizzazione della pagina dei satelliti, a più colori o con colore singolo.

**Imposta posizione sulla mappa:** consente di contrassegnare la posizione corrente sulla mappa. È possibile utilizzare questa posizione per creare percorsi o cercare tra le posizioni salvate.

**Posizione AutoLocate:** consente di calcolare la posizione GPS utilizzando la funzione Garmin AutoLocate®.

**Configurazione satelliti:** consente di impostare le opzioni del sistema satellitare (*Impostazione dei satelliti*, pagina 56).

## Invio e ricezione di dati in modalità wireless

Prima di poter condividere i dati in modalità wireless, è necessario trovarsi entro la distanza di 3 m (10 piedi) da un dispositivo Garmin compatibile.

Il dispositivo è in grado di inviare e ricevere dati in modalità wireless quando è connesso a un altro dispositivo Garmin compatibile tramite la tecnologia ANT+. È possibile condividere waypoint, geocache, percorsi, tracce e molto altro.

- 1 Selezionare .
- 2 Selezionare **Condivisione wireless**.
- 3 Selezionare un'opzione:
  - Selezionare **Invia**, quindi selezionare un tipo di dati.
  - Selezionare **Ricevi**, per ricevere dati da un altro dispositivo. È necessario che l'altro dispositivo compatibile stia tentando di inviare dati.
- 4 Seguire le istruzioni visualizzate sullo schermo.

## Uso del telecomando VIRB

Prima di poter utilizzare la funzione telecomando VIRB, è necessario attivare l'impostazione del telecomando sulla action cam VIRB. Per ulteriori informazioni, consultare il *Manuale Utente delle serie VIRB*.

La funzione telecomando VIRB consente di controllare la action cam VIRB utilizzando il dispositivo.



1 Accendere la action cam VIRB.

2 Sul navigatore Montana, selezionare **Telecomando VIRB**.

**NOTA:** potrebbe essere necessario aggiungere questa applicazione al menu principale prima di poterla selezionare (*Personalizzazione del menu principale, pagina 42*).

3 Attendere che il dispositivo si colleghi alla action cam VIRB.

4 Selezionare un'opzione:

- Per registrare un video, selezionare .
- Per scattare una foto, selezionare .



## Personalizzazione del dispositivo

### Personalizzazione dei campi dati e dei display

Nei campi dati vengono visualizzate informazioni sulla posizione o su altri dati specifici. I pannelli sono raggruppamenti di dati personalizzati utili per operazioni generali o specifiche, quali ad esempio il geocaching.

#### Attivazione dei campi dati della mappa

È possibile visualizzare i campi dati personalizzati sulla mappa.

- 1 Nella mappa, selezionare  > **Impostazione mappa** > **Dashboard**.
- 2 Selezionare **Campo dati grande**, **Campi dati piccoli** oppure **Campi dati angoli**.
- 3 Se necessario, nella mappa selezionare  in cima alla schermata per visualizzare i campi dati.



#### Personalizzazione dei campi dati

Prima di poter modificare i campi dei dati mappa, è necessario attivarli (*Attivazione dei campi dati della mappa, pagina 54*).

È possibile personalizzare i campi dati e le dashboard della mappa, della bussola, del computer di viaggio e delle pagine dell'altimetro.

- 1 In una pagina che visualizza i campi dati, selezionare un campo dati.
- 2 Selezionare una categoria di campo dati e un campo dati.

#### Personalizzazione dei pannelli

- 1 Selezionare una pagina.
- 2 Selezionare un'opzione:
  - Nella mappa, selezionare  > **Impostazione mappa** > **Dashboard**.
  - Nella bussola o nel computer di viaggio, selezionare  > **Modifica display**.
- 3 Selezionare un pannello.

## Rotazione dello schermo

Ruotare il dispositivo per scegliere la visualizzazione con orientamento orizzontale o verticale.

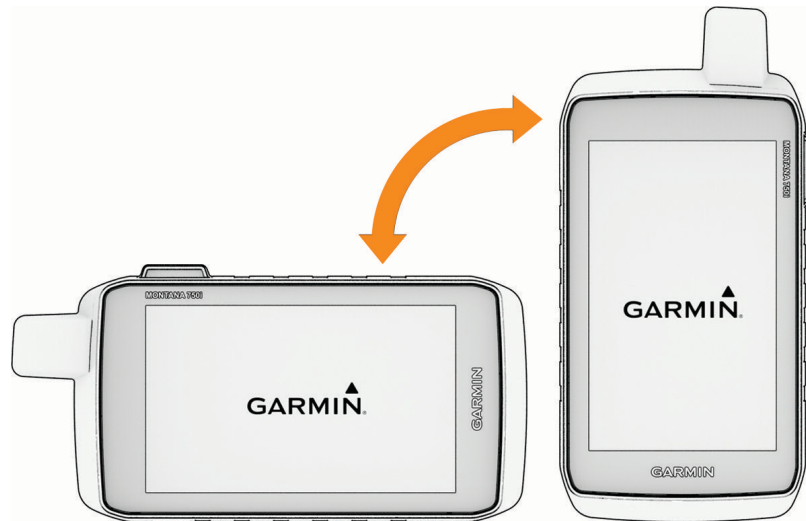

**NOTA:** quando si utilizzano le funzioni inReach del dispositivo Montana 700i/710i/750i/760i, è necessario utilizzare il dispositivo in modalità verticale (ritratto), con l'antenna puntata verso il cielo.

## Menu Configura

Selezionare . Selezionare **Impostazione**.

**Sistema:** consente di personalizzare le impostazioni del sistema (*Impostazioni del sistema, pagina 56*).

**Schermo:** consente di regolare la retroilluminazione e le impostazioni dello schermo (*Impostazioni dello schermo, pagina 57*).

**Telefono:** consente di attivare la tecnologia Bluetooth, associare uno smartphone al dispositivo (*Associazione di uno smartphone al dispositivo, pagina 21*) e personalizzare le impostazioni dello smartphone (*Impostazioni dello smartphone, pagina 58*).

**Audio Bluetooth:** associa il dispositivo a un dispositivo audio (*Impostazioni Audio Bluetooth, pagina 58*).

**Wi-Fi:** consente di collegarsi alle reti wireless (*Impostazioni di Wi-Fi, pagina 58*).

**Rilevamento:** personalizza le impostazioni di rilevamento inReach sul proprio dispositivo sul dispositivo Montana 700i/710i/750i/760i (*Impostazioni di rilevamento inReach, pagina 11*).

**Messaggi:** personalizza le impostazioni per i messaggi inReach sul dispositivo Montana 700i/710i/750i/760i (*Impostazioni dei messaggi, pagina 11*).

**Mappa:** consente di impostare l'aspetto della mappa (*Impostazioni della mappa, pagina 15*).

**Registrazione:** consente di personalizzare le impostazioni di registrazione delle attività (*Impostazioni di registrazione, pagina 31*).

**Calcolo Percorso:** personalizza il modo in cui il dispositivo calcola i percorsi per ciascuna attività (*Impostazioni di calcolo del percorso, pagina 58*).

**Modalità Spedizione:** consente di personalizzare le impostazioni per l'attivazione della modalità expedition (*Attivazione della modalità Expedition, pagina 59*).

**Waypoint:** consente di immettere un prefisso personalizzato per i waypoint denominati automaticamente.

**Toni:** consente di impostare i suoni del dispositivo, ad esempio i toni di allarme e gli avvisi (*Impostazione dei toni del dispositivo, pagina 59*).

**Direzione:** consente di personalizzare le impostazioni di direzione della bussola (*Impostazioni della direzione, pagina 17*).

**Altimetro:** consente di personalizzare le impostazioni dell'altimetro (*Impostazioni dell'altimetro, pagina 19*).

**Fotocamera:** regola le impostazioni della fotocamera sul dispositivo Montana 750i/760i (*Impostazioni della fotocamera, pagina 59*).

- Geocaching:** consente di personalizzare le impostazioni delle geocache (*Impostazioni di geocaching*, pagina 59).
- Sensori:** associa i sensori al dispositivo (*Impostazioni dei sensori*, pagina 60).
- Fitness:** consente di personalizzare le impostazioni per la registrazione delle attività di fitness (*Impostazioni per il fitness*, pagina 60).
- Nautica:** consente di impostare l'aspetto dei dati nautici sulla mappa (*Impostazioni nautiche*, pagina 61).
- Menu:** consente di personalizzare i menu del dispositivo (*Impostazioni del menu*, pagina 61).
- Formato posizione:** consente di impostare le opzioni di formato e datum della posizione geografica (*Impostazioni del formato posizione*, pagina 61).
- Unità:** imposta le unità di misura utilizzate nel dispositivo (*Modificare le unità di misura*, pagina 62).
- Orario:** consente di regolare le impostazioni relative all'ora (*Impostazioni dell'ora*, pagina 62).
- Accessibilità:** consente di regolare le impostazioni di accessibilità (*Impostazioni di accessibilità*, pagina 62).
- Profili:** consente di personalizzare e creare nuovi profili attività (*Profili*, pagina 62).
- Reimposta:** consente di reimpostare i dati utente e le impostazioni (*Ripristino di dati e impostazioni*, pagina 64).
- Info:** visualizza le informazioni sul dispositivo, ad esempio l'ID Unità, la versione software e le informazioni sulle normative e sul contratto di licenza (*Visualizzare le informazioni su normative e conformità*, pagina 65).

## Impostazioni del sistema

Selezionare **Impostazione > Sistema**.

- Satellite:** consente di regolare le impostazioni del sistema satellitare (*Impostazione dei satelliti*, pagina 56).
- Lingua:** consente di impostare la lingua del testo sul dispositivo e la lingua per i comandi vocali.  
**NOTA:** la modifica della lingua del testo non comporta la modifica della lingua dei dati definiti dall'utente o della mappa.
- Tasto accensione:** consente di assegnare scelte rapide al tasto di accensione (*Personalizzazione del pulsante di accensione*, pagina 57).
- Imp. avanzate:** consente di impostare la modalità di alimentazione quando è collegato o scollegato dall'alimentazione esterna e di impostare la modalità dell'interfaccia di comunicazione (*Impostazioni interfaccia*, pagina 57).
- Registrazione RINEX:** consente al dispositivo di scrivere dati Receiver Independent Exchange Format (RINEX) su un file di sistema. RINEX è un formato di interscambio dati per i dati non elaborati di un sistema di navigazione satellitare.
- Tipo batteria:** consente di impostare il tipo di batteria per il dispositivo Montana 700/710.  
**NOTA:** questa impostazione viene visualizzata solo quando l'adattatore opzionale per batterie AA è installato sul dispositivo Montana 700/710.

## Impostazione dei satelliti

Selezionare **Impostazione > Sistema > Satellite**.

- Sistema satellitare:** consente di impostare il sistema satellitare su GPS, GPS e sull'altro sistema satellitare (*GPS e altri sistemi satellitari*, pagina 57) o Modo demo (GPS disattivato).
- WAAS/EGNOS:** consente di impostare il sistema satellitare su Wide Area Augmentation System/European Geostationary Navigation Overlay Service (WAAS/EGNOS). Per ulteriori informazioni su WAAS, visitare il sito [garmin.com/aboutGPS](http://garmin.com/aboutGPS).

## GPS e altri sistemi satellitari

Il GPS e un altro sistema satellitare offre prestazioni ottimizzate in ambienti difficili e acquisizione più rapida della posizione rispetto al solo uso del GPS. Tuttavia, l'utilizzo di più sistemi scarica più rapidamente la batteria rispetto al solo uso del GPS.

Il dispositivo in uso è in grado di utilizzare questi sistemi satellitari di navigazione globale. Alcuni sistemi satellitari non sono disponibili in tutti i modelli di dispositivo.

**NOTA:** è possibile visualizzare le posizioni dei satelliti e i sistemi satellitari disponibili sulla pagina dei satelliti ([Pagina Satellite, pagina 53](#)).

**GPS:** una costellazione di satelliti realizzata dagli Stati Uniti.

**GLONASS:** una costellazione di satelliti realizzata dalla Russia.

**GALILEO:** una costellazione di satelliti realizzata dall'Agenzia spaziale europea.

## Personalizzazione del pulsante di accensione

È possibile personalizzare il pulsante di accensione per fornire rapido accesso a menu, applicazioni o altre funzioni del dispositivo.

- 1 Selezionare **Impostazione > Sistema > Tasto accensione**.
- 2 Selezionare **Tocco singolo** o **Doppio tocco**.
- 3 Selezionare un'opzione.

## Impostazioni interfaccia

Selezionare **Impostazione > Sistema > Imp. avanzate > Interfaccia**.

**NOTA:** non tutte le impostazioni sono supportate su tutti i modelli di prodotto.

**Garmin Spanner:** consente di utilizzare la porta USB del dispositivo con la maggior parte dei programmi di mappatura compatibili con NMEA 0183, creando una porta seriale virtuale.

**Garmin:** consente di impostare il dispositivo per utilizzare un formato Garmin proprietario per scambiare waypoint, percorsi e dati traccia con un computer.

**NMEA In/Out:** consente di impostare il dispositivo per utilizzare ingressi e uscite NMEA 0183 standard.

**Solo testo:** fornisce output di testo ASCII semplici con informazioni relative a posizione e velocità.

**MTP:** consente di impostare il dispositivo per utilizzare il protocollo MTP (Media Transfer Protocol) per accedere al file system sul dispositivo anziché la modalità di archiviazione di massa.

**NOTA:** i navigatori Montana 710/710i/760i supportano solo la modalità di trasferimento file MTP.

## Impostazioni dello schermo

Selezionare **Impostazione > Schermo**.

**Timeout retroilluminazione:** consente di impostare l'intervallo di tempo prima che la retroilluminazione venga disattivata.

**Blocco orientamento:** consente di bloccare l'orientamento dello schermo in modalità verticale o orizzontale o consente la modifica automatica dell'orientamento dello schermo in base all'orientamento del dispositivo.

**Blocco automatico schermo:** imposta il blocco automatico dello schermo.

**Risparmio batteria:** consente di ridurre il consumo della batteria ed estendere la durata della stessa spegnendo lo schermo al timeout della retroilluminazione ([Attivare la modalità di risparmio energetico, pagina 57](#)).

**Aspetto:** consente di impostare la tonalità colore per il giorno e la notte ([Impostazioni di aspetto, pagina 58](#)).

## Attivare la modalità di risparmio energetico

È possibile utilizzare la modalità di risparmio energetico per estendere la durata della batteria.

Selezionare **Impostazione > Schermo > Risparmio batteria > On**.

In modalità di risparmio energetico, lo schermo si spegne al timeout della retroilluminazione. Selezionare **ⓘ** per accendere lo schermo e toccare due volte **ⓘ** per visualizzare la pagina di stato.

## Impostazioni di aspetto

Selezionare **Impostazione > Schermo > Aspetto**.

**Modo:** consente di impostare uno sfondo chiaro, scuro o di passare automaticamente dall'uno all'altro in base all'ora di alba e tramonto della posizione corrente.

**Colore diurno:** consente di impostare il colore per le selezioni effettuate in modalità giorno.

**Colore notturno:** consente di impostare il colore per le selezioni effettuate in modalità notte.

**Comandi in modalità orizzontale:** consente di posizionare i comandi sul lato destro o sinistro dello schermo quando è in modalità orizzontale.

## Impostazioni dello smartphone

Selezionare . Selezionare **Impostazione > Telefono**.

**Stato:** consente di attivare la tecnologia Bluetooth e mostra lo stato corrente della connessione.

**Notifiche:** mostra o nasconde le notifiche dello smartphone.

**Rimuovi smartphone:** consente di rimuovere lo smartphone connesso. Questa opzione è disponibile solo dopo l'associazione di uno smartphone.

## Impostazioni Audio Bluetooth

Selezionare . Selezionare **Impostazione > Audio Bluetooth**.

**Dispositivo audio:** consente di associare un auricolare wireless al dispositivo ([Associazione di un auricolare wireless al dispositivo, pagina 23](#)).

## Impostazioni di Wi-Fi

Selezionare . Selezionare **Impostazione > Wi-Fi**.

**Wi-Fi:** consente di attivare la tecnologia wireless.

**Aggiungi rete:** consente di cercare e connettersi a una rete Internet wireless.

## Impostazioni di calcolo del percorso

Le impostazioni di calcolo del percorso disponibili variano a seconda che sia attivata o meno l'opzione Percorso diretto.

Selezionare . Selezionare **Impostazione > Calcolo Percorso**.

**Percorso diretto:** consente di attivare o disattivare il calcolo del percorso diretto. L'opzione Calcolo del percorso diretto calcola il percorso più diretto possibile verso la destinazione.

**Attività:** consente di impostare un'attività per il calcolo del percorso. Il dispositivo calcola percorsi ottimizzati in base al tipo di attività che si sta eseguendo.

**Metodo di navigazione percorso:** consente di impostare il metodo utilizzato per calcolare itinerari e percorsi. L'opzione Percorso diretto viene utilizzata per la navigazione da punto a punto senza ricalcolo. L'opzione Strade e sentieri adatta l'itinerario per seguire i dati della mappa, ricalcolandolo secondo necessità. L'opzione Chiedi consente di selezionare il metodo di navigazione del percorso ogni volta che si naviga all'interno di un corso.

**Avvisi sul percorso:** abilita o disabilita gli avvisi del percorso. Il navigatore avvisa quando si esce dal percorso e quando ci si ritorna.

**Creazione percorsi in base alla popolarità:** calcola i percorsi in base alle corse a piedi e in bici più popolari di Garmin Connect.

**Transizioni percorso:** consente di impostare la modalità di calcolo del navigatore da un punto del percorso a quello successivo. Questa impostazione è disponibile solo per alcune attività. L'opzione Distanza consente di dirigersi verso il punto successivo del percorso quando ci si trova a una determinata distanza dal punto corrente.

**Imp. avanzate:** consente di personalizzare altre impostazioni di calcolo del percorso ([Impostazioni avanzate di calcolo del percorso, pagina 59](#)).



## Impostazioni avanzate di calcolo del percorso

Selezionare . Selezionare **Impostazione > Calcolo Percorso > Imp. avanzate.**

**Tieni su strada:** consente di bloccare il triangolo blu, che rappresenta la posizione dell'utente sulla mappa, sulla strada più vicina. Questo è particolarmente utile durante la guida o la navigazione su strada.

**Metodo di calcolo:** consente di impostare il metodo utilizzato per calcolare il percorso.

**Ricalcolo fuori percorso:** consente di impostare le preferenze di ricalcolo quando si naviga fuori da un percorso attivo.

**Impostazione elementi da evitare:** consente di impostare i tipi di strade, terreni e mezzi di trasporto da evitare durante la navigazione.

## Attivazione della modalità Expedition

È possibile utilizzare la modalità expedition per estendere la durata della batteria. In modalità expedition, lo schermo si spegne, il dispositivo entra in modalità di risparmio energetico e il dispositivo raccoglie un numero ridotto di punti traccia GPS.

1 Selezionare .

2 Selezionare **Impostazione > Modalità Spedizione.**

3 Selezionare un'opzione:

- Affinché il dispositivo chieda di attivare la modalità expedition quando si spegne il dispositivo, selezionare **Chiedi.**
- Per attivare automaticamente la modalità expedition dopo due minuti di inattività, selezionare **Auto.**
- Per non attivare mai la modalità expedition, selezionare **Mai.**

## Impostazione dei toni del dispositivo

È possibile personalizzare i toni per messaggi, avvisi delle svolte e allarmi.

1 Selezionare **Impostazione > TONI > TONI > On.**

2 Selezionare un tono per ogni tipo udibile.

## Impostazioni della fotocamera

Selezionare **Impostazione > Fotocamera.**

**Salva le foto in:** consente di impostare la posizione di archiviazione delle foto.

**Istruzioni fotocamera:** consente di visualizzare alcune istruzioni sullo scatto di foto.

## Impostazioni di geocaching

Selezionare . Selezionare **Impostazione > Geocaching.**

**Geocaching Live:** consente di rimuovere i dati delle geocache live e di rimuovere la registrazione del dispositivo da geocaching.com (*Rimozione dei dati della geocache in tempo reale dal dispositivo, pagina 49, Annullare la registrazione del dispositivo da Geocaching.com, pagina 50*).

**Stile geocache:** consente di visualizzare l'elenco delle geocache per nome o per codice.

**Configurazione chirp™:** consente di attivare la ricerca di un chirp e di programmare un accessorio chirp (*chirp, pagina 49*).

**Impostazione filtri:** consente di creare e salvare filtri personalizzati per le geocache (*Salvataggio di un filtro geocache personalizzato, pagina 48*).

**Geocache trovate:** consente di inserire il numero di geocache trovate. Questo numero aumenta automaticamente ogni volta che si registra una geocache trovata (*Registrazione di un tentativo, pagina 49*).

**Allarme di prossimità geocache:** consente di impostare un avviso che si attiva quando l'utente si trova a una distanza specificata da un geocache.

## Impostazioni dei sensori

Selezionare . Selezionare **Impostazione > Sensori**.

**Fitness:** consente di associare accessori per il fitness, tra cui una fascia cardio o i sensori di velocità e cadenza.

**Sensore Tempe:** consente di associare il sensore di temperatura tempe™.

**XERO:** consente di attivare o disattivare lo stato di condivisione e rendere pubblica o privata la condivisione.

**NOTA:** è possibile condividere la propria posizione da un dispositivo Xero compatibile.

**DogTrack:** consente di ricevere dati da un dispositivo portatile di rilevamento cani compatibile (*Rilevamento del cane, pagina 45*).

**Applied Ballistics:** è possibile utilizzare i dispositivi Applied Ballistics® come telemetri o sensori del vento e visualizzare ulteriori informazioni balistiche sul navigatore.

**Telecomando inReach:** attiva o disattiva la funzione del telecomando inReach e la verifica del dispositivo Montana 700i/710i/750i/760i.

**NOTA:** è possibile associare un dispositivo Garmin compatibile e utilizzarlo per inviare messaggi in modalità remota dal dispositivo Montana 700i/710i/750i/760i.

## Associazione dei sensori wireless

Per poter effettuare l'associazione è necessario indossare la fascia cardio o installare il sensore.

Il dispositivo può essere associato a sensori wireless utilizzando ANT+ o la tecnologia Bluetooth. Ad esempio, è possibile collegare una fascia cardio. Per ulteriori informazioni sulla compatibilità e l'acquisto dei sensori opzionali, accedere a [buy.garmin.com](http://buy.garmin.com).

1 Portare il dispositivo entro 3 m (10 piedi) dal sensore.

**NOTA:** mantenersi a 10 m (33 piedi) da altri sensori durante l'associazione.

2 Selezionare .

3 Selezionare **Impostazione > Sensori**.

4 Selezionare il tipo di sensore in uso.

5 Selezionare **Cerca nuovo**.

Una volta associato il sensore, lo stato di quest'ultimo passa da Ricerca a Connesso.

## Impostazioni per il fitness

Selezionare . Selezionare **Impostazione > Fitness**.

**Auto Lap:** consente di impostare il dispositivo in modo che il Lap venga contrassegnato automaticamente a una determinata distanza.

**Utente:** consente di impostare le informazioni del profilo utente. Il navigatore utilizza queste informazioni per calcolare i dati esatti dell'allenamento in Garmin Connect.

**Zone FC:** consente di impostare cinque zone di intensità e la frequenza cardiaca massima per le attività di fitness.

## Contrassegno dei giri in base alla distanza

È possibile utilizzare la funzione Auto Lap® per contrassegnare automaticamente il Lap su una distanza specifica. Questa funzione è utile per confrontare le prestazioni in punti diversi di un'attività.

1 Selezionare .

2 Selezionare **Impostazione > Fitness > Auto Lap**.

3 Immettere un valore, quindi selezionare .

## Impostazione del profilo utente fitness

Il dispositivo utilizza le informazioni personali inserite per calcolare i dati esatti. È possibile modificare le seguenti informazioni relative al profilo utente: sesso, età, peso, altezza e atleta (*Info sugli atleti, pagina 61*).

1 Selezionare **Impostazione > Fitness > Utente**.

2 Modificare le impostazioni.

## Info sugli atleti

Un atleta è una persona che si allena con costanza da molti anni (eccetto nei periodi di riposo dovuti a piccoli infortuni) e ha una frequenza cardiaca a riposo di 60 battiti al minuto (bpm) o inferiore.

## Impostazioni nautiche



Selezionare . Selezionare **Impostazione > Nautica**.

**Modalità carta nautica:** consente di impostare il tipo di mappa che il dispositivo utilizza durante la visualizzazione dei dati nautici. Nautiche visualizza le diverse funzioni mappa in colori differenti, in modo tale che i POI nautici siano più leggibili e che la carta rifletta lo schema di rielaborazione delle mappe cartacee. Pesca (sono necessarie carte nautiche) mostra una visuale dettagliata dei profili del fondale e degli scandagli di profondità, inoltre semplifica la presentazione della carta per l'uso ottimale durante la pesca.

**Aspetto:** consente di impostare l'aspetto degli ausili di navigazione nautica sulla carta.

**Impostazione allarmi nautici:** consente di impostare allarmi quando si supera una determinata distanza di deriva dopo l'ancoraggio, quando ci si trova fuori rotta rispetto a una distanza specificata e quando si entra in acque di profondità specifiche ([Impostazione degli allarmi nautici, pagina 61](#)).

### Impostazione degli allarmi nautici

- 1 Selezionare .
- 2 Selezionare **Impostazione > Nautica > Impostazione allarmi nautici**.
- 3 Selezionare un tipo di allarme.
- 4 Inserire una distanza e selezionare .

## Impostazioni del menu

Selezionare . Selezionare **Impostazione > Menu**.

**Stile menu:** consente di modificare l'aspetto del menu principale.

**Menu Principale:** consente di spostare, aggiungere ed eliminare voci nel menu principale ([Personalizzazione del menu principale, pagina 42](#)).

**Preferiti:** consente di spostare, aggiungere ed eliminare gli elementi della barra dei preferiti ([Personalizzazione della barra dei preferiti, pagina 61](#)).

**Impostazione:** consente di modificare l'ordine delle voci nel menu di impostazione.

**Trova:** consente di modificare l'ordine delle voci nel menu di ricerca.

### Personalizzazione della barra dei preferiti

È possibile aggiungere, rimuovere e modificare l'ordine degli elementi nella barra dei preferiti.

- Tenere premuta un'icona qualsiasi nella barra dei preferiti e trascinarla in una nuova posizione.
- Selezionare **Impostazione > Menu > Preferiti** e selezionare un elemento per cambiarne l'ordine o rimuoverlo dalla barra dei preferiti.
- Per aggiungere un nuovo elemento alla barra dei preferiti, rimuovere un elemento esistente dalla barra dei preferiti e selezionare **Aggiungi pagina**.

## Impostazioni del formato posizione

**NOTA:** cambiare il formato di posizione o il sistema di coordinate del datum mappa soltanto se si sta utilizzando una mappa con un formato di posizione diverso.

Selezionare . **Impostazione > Formato posizione**.

**Formato posizione:** consente di impostare il formato di posizione in cui viene visualizzata la lettura di una posizione.

**Map datum:** consente di impostare il sistema di coordinate che struttura la mappa.

**Sferoide mappa:** consente di visualizzare il sistema di coordinate utilizzato dal dispositivo. Il sistema di coordinate predefinito è WGS 84.

## Modificare le unità di misura

- 1 Selezionare .
- 2 Selezionare **Impostazione > Unità**.
- 3 Selezionare un'opzione:
  - Per cambiare l'unità di misura della velocità e della distanza, selezionare **Velocità/distanza**.
  - Per cambiare l'unità di misura della velocità verticale, selezionare **VELOCITÀ VERTICALE**.
  - Per cambiare l'unità di misura della quota, selezionare **Quota > Quota**.
  - Per cambiare l'unità di misura della profondità, selezionare **Quota > Profondità**.
  - Per cambiare l'unità di misura della temperatura, selezionare **Temperatura**.
  - Per cambiare l'unità di misura della pressione, selezionare **Pressione**.
- 4 Selezionare un'unità di misura.

## Impostazioni dell'ora

Selezionare . Selezionare **Impostazione > Orario**.

**Formato orario:** consente di impostare il dispositivo per visualizzare l'ora in formato 12 ore o 24 ore.

**Fuso orario:** consente di impostare il fuso orario del dispositivo. L'opzione Automatico consente di impostare automaticamente il fuso orario in base alla posizione GPS.

**Ora legale:** consente di impostare il dispositivo per utilizzare l'ora legale.

## Impostazioni di accessibilità

Selezionare **Impostazione > Accessibilità**.

**Sensibilità touchscreen:** consente di impostare la sensibilità del touchscreen (*Impostazione della sensibilità del touchscreen, pagina 62*).

**Dimensioni del testo di riepilogo:** consente di regolare le dimensioni del testo.

**Controlli scorrimento:** consente di aggiungere le frecce di scorrimento allo schermo quando un menu, un elenco o una griglia è scorrevole.

## Impostazione della sensibilità del touchscreen

È possibile adattare la sensibilità del touchscreen alla propria attività.

- 1 Selezionare **Impostazione > Accessibilità > Sensibilità touchscreen**.
- 2 Selezionare un'opzione.

**SUGGERIMENTO:** è possibile verificare le impostazioni del touchscreen con e senza guanti in base all'attività.

## Profili

Impostando i profili è possibile ottimizzare il dispositivo in base al tipo di utilizzo. Ad esempio, le impostazioni e le visualizzazioni sono diverse quando si utilizza il dispositivo per la caccia invece che per il geocaching.

Quando si utilizza un profilo e si modificano impostazioni quali i campi dati o le unità di misura, le modifiche vengono salvate automaticamente nel profilo.

## Creazione di un profilo personalizzato

Se nessuno dei profili precaricati risponde alle esigenze dell'attività o del percorso corrente è possibile creare un profilo personalizzato con impostazioni e campi dati univoci.

1 Selezionare .

2 Selezionare **Impostazione > Profili > Crea nuovo profilo > OK.**

Il nuovo profilo viene creato con un nome e un numero predefiniti. Ad esempio, Profilo 10. Il nuovo profilo diventa il profilo attivo.

3 Selezionare il nuovo profilo.

4 Selezionare un'opzione:

- Personalizzare il nome predefinito del profilo (*Modifica del nome di un profilo, pagina 63*).
- Personalizzare le impostazioni se necessario (*Menu Configura, pagina 55*).
- Personalizzare i campi dati se necessario (*Personalizzazione dei campi dati, pagina 54*).

Eventuali modifiche applicate alle impostazioni e ai campi dati vengono automaticamente salvate sul profilo attivo.

## Modifica del nome di un profilo

1 Selezionare .

2 Selezionare **Impostazione > Profili.**

3 Selezionare un profilo.

4 Selezionare **Modifica nome.**

5 Immettere il nuovo nome.

## Eliminazione di un profilo

**NOTA:** non è possibile eliminare un profilo mentre è in uso.

1 Selezionare .

2 Selezionare **Impostazione > Profili.**

3 Selezionare un profilo.

4 Selezionare **Elimina.**

## Impostare i profili di montaggio

È possibile assegnare un profilo da utilizzare a ciascuna delle opzioni di montaggio.

1 Selezionare **Impostazione > Profili >  > Imposta profili di montaggio.**

2 Selezionare un'opzione di montaggio.

3 Selezionare un profilo.

## Ripristino di dati e impostazioni

- 1 Selezionare .
- 2 Selezionare **Impostazione > Reimposta**.
- 3 Selezionare un'opzione:
  - Per ripristinare dati specifici per un viaggio, come la distanza e le medie, selezionare **Azzera dati viaggio**.
  - Per eliminare tutti i waypoint salvati, selezionare **Elimina tutti i waypoint**.
  - Per cancellare i dati registrati dall'inizio dell'attività corrente, selezionare **Cancella attività corrente**.  
**NOTA:** il dispositivo continua a registrare nuovi dati per l'attività corrente.
  - Per ripristinare solo le impostazioni del profilo attività corrente ai valori predefiniti, selezionare **Reset imp. prof.**.
  - Per ripristinare tutte le impostazioni e i profili del dispositivo ai valori predefiniti, selezionare **Ripristina tutte le imp.**.  
**NOTA:** il ripristino di tutte le impostazioni cancella tutte le attività di geocaching dal dispositivo. Non rimuove i dati utente salvati, ad esempio le tracce e i waypoint.
  - Per rimuovere tutti i dati utente salvati e ripristinare tutte le impostazioni sul dispositivo ai valori predefiniti, selezionare **Elimina tutto**.  
**NOTA:** l'eliminazione di tutte le impostazioni rimuove i dati personali, la cronologia e i dati utente salvati, incluse le tracce e i waypoint.

## Ripristino delle impostazioni di pagina predefinite

- 1 Aprire una pagina di cui si desidera ripristinare le impostazioni.
- 2 Selezionare  > **Ripristina predefiniti**.

# Info sul dispositivo

## Aggiornamenti del prodotto

Sul computer, installare Garmin Express ([www.garmin.com/express](http://www.garmin.com/express)). Sullo smartphone, è possibile installare la app Garmin Explore per caricare waypoint, percorsi, tracce e attività.

Garmin Express consente di accedere in modo semplice a questi servizi per i dispositivi Garmin:

- Aggiornamenti software
- Aggiornamenti mappe
- Registrazione del prodotto

## Impostazione di Garmin Express

- 1 Collegare il dispositivo al computer usando un cavo USB.
- 2 Visitare il sito Web [garmin.com/express](http://garmin.com/express).
- 3 Seguire le istruzioni visualizzate sullo schermo.

## Ulteriori informazioni

È possibile reperire ulteriori informazioni su questo prodotto nel sito WebGarmin.

- Visitare il sito Web [support.garmin.com](http://support.garmin.com) per ulteriori manuali, articoli e aggiornamenti software.
- Visitare il sito Web [buy.garmin.com](http://buy.garmin.com) oppure contattare il proprio rivenditore Garmin per informazioni sugli accessori opzionali e sulle parti di ricambio.

## Visualizzare le informazioni su normative e conformità

Le informazioni per questo dispositivo vengono fornite elettronicamente. Sono fornite informazioni sulle normative, ad esempio i numeri di identificazione forniti dall'FCC o dai marchi di conformità regionali, il numero IMEI, nonché informazioni sul prodotto e la licenza.

- 1 Selezionare .
- 2 Selezionare **Impostazione**.
- 3 Selezionare **Info**.

## Installazione delle batterie AA

Anziché la batteria agli ioni di litio inclusa (*Installazione della batteria agli ioni di litio, pagina 4*), è possibile utilizzare tre batterie AA con un adattatore opzionale (non incluso). Ciò si rivela utile quando si è impossibilitati a caricare la batteria agli ioni di litio. Garmin consiglia di utilizzare batterie al litio AA per avere risultati ottimali.

**NOTA:** l'adattatore opzionale per batterie AA è compatibile solo con il dispositivo Montana 700/710.

- 1 Ruotare l'anello a D in senso antiorario per rimuovere la batteria agli ioni di litio dal dispositivo Montana 700/710.
- 2 Far scorrere il fermo per accedere al vano batterie.

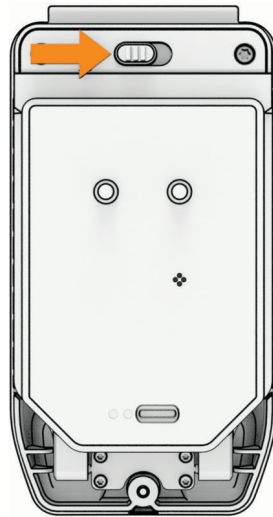

- 3 Inserire tre batterie AA, osservando la polarità, e chiudere l'adattatore.

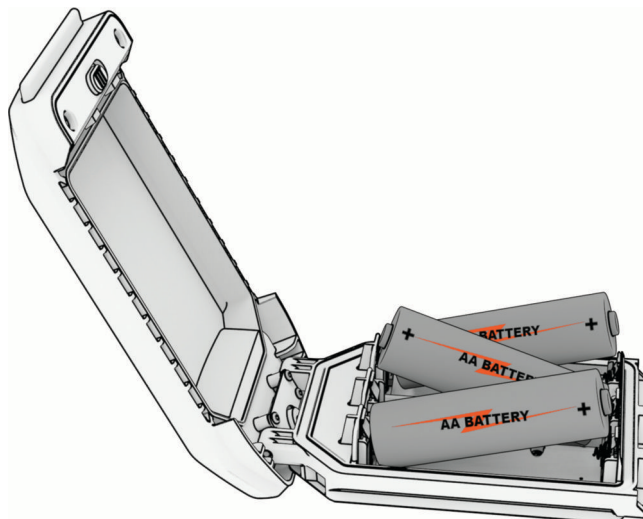

- 4 Inserire l'adattatore nella parte posteriore del dispositivo, ruotare l'anello a D in senso orario e premerlo verso la parte posteriore del dispositivo.
- 5 Tenere premuto .

- 6 Selezionare **Impostazione > Sistema > Tipo batteria**.
- 7 Selezionare **Alcalina, Litio, NiMH o NiMH precaricata**.

#### AVVISO

Per impedire la corrosione, rimuovere le batterie quando non sono in uso e conservarle in un luogo asciutto.

## Manutenzione del dispositivo

#### AVVISO

Non conservare il dispositivo in ambienti in cui potrebbe essere esposto a temperature estreme per un periodo prolungato, al fine di evitare danni permanenti.

Non utilizzare in nessun caso oggetti rigidi o appuntiti sul touchscreen, poiché potrebbero danneggiarlo.

Evitare l'uso di detergenti chimici, solventi e schermi solari e insettifughi che possono danneggiare i componenti e le rifiniture in plastica.

Fissare saldamente il cappuccio protettivo per evitare danni alla porta USB.

Fissare saldamente il cappuccio protettivo per evitare danni alla porta mini-USB.

Evitare urti eccessivi e utilizzare il prodotto con cura per non ridurne la durata.

## Pulizia del dispositivo

- 1 Pulire il dispositivo con un panno imbevuto di una soluzione detergente non aggressiva.
- 2 Asciugarlo.

Dopo la pulizia, lasciare asciugare completamente il dispositivo.

## Pulizia della porta USB

- 1 Spegnerne il dispositivo e scollegarlo dall'alimentazione.
- 2 Pulire la porta USB con un panno morbido, pulito e privo di lanugine o un bastoncino cotonato.  
**NOTA:** se necessario, è possibile inumidire leggermente il panno o il cotton fioc con alcol isopropilico.
- 3 Lasciare asciugare completamente il dispositivo, prima di collegarlo all'alimentazione.

## Pulizia del touchscreen

- 1 Utilizzare un panno morbido, pulito e privo di lanugine.
- 2 Se necessario, inumidire leggermente il panno con acqua.
- 3 Se si utilizza un panno inumidito, spegnere il dispositivo e scollegarlo dall'alimentazione.
- 4 Pulire delicatamente lo schermo.

## Gestione dei dati

**NOTA:** il dispositivo non è compatibile con Windows® 95, 98, Me, Windows NT® e Mac® OS 10.3 e versioni precedenti.

## Tipi di file

Il dispositivo portatile supporta questi tipi di file:

- File di Garmin Explore.
- Percorso GPX, traccia e i file di waypoint.
- File geocache GPX (*Download di geocache tramite un computer, pagina 46*).
- Percorsi FIT, attività e posizioni (waypoint).
- File di immagine JPEG.
- File di punti di interesse personali con estensione GPI di Garmin POI Loader. Visitare il sito Web [www.garmin.com/products/poiloader](http://www.garmin.com/products/poiloader).



## Installazione di una scheda di memoria

### ⚠ AVVERTENZA

Non utilizzare oggetti acuminati per rimuovere le batterie sostituibili dall'utente.

È possibile installare una scheda di memoria microSD, fino a 32 GB, nel dispositivo portatile per una maggiore capacità di archiviazione o mappe precaricate.

- 1 Ruotare l'anello a D in senso antiorario, quindi sollevare per rimuovere la batteria.
- 2 Far scorrere il supporto della scheda ① verso  e sollevarlo.
- 3 Posizionare la scheda di memoria con i contatti dorati rivolti verso il basso.

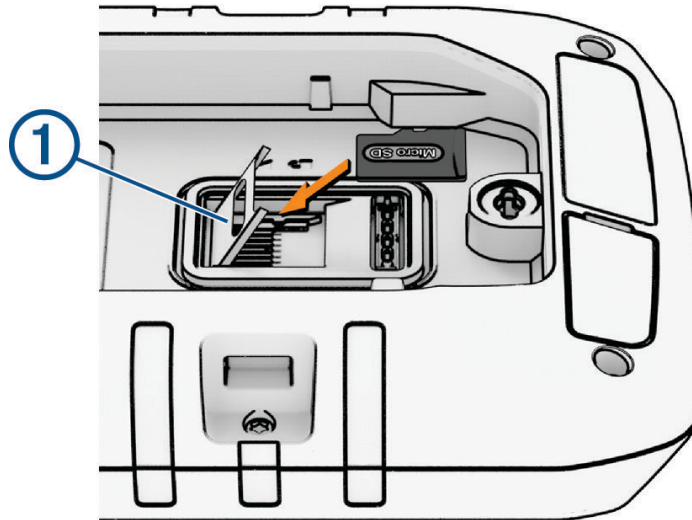

- 4 Chiudere il supporto della scheda.
- 5 Far scorrere il supporto della scheda verso  per bloccarlo.
- 6 Riposizionare la batteria.

## Collegamento del dispositivo al computer

### AVVISO

Per evitare la corrosione, asciugare accuratamente la porta USB, il cappuccio protettivo e l'area circostante prima di caricare l'unità o collegarla a un computer.

- 1 Sollevare il cappuccio protettivo dalla porta USB.
- 2 Inserire un'estremità del cavo nella porta USB del dispositivo.
- 3 Inserire l'altra estremità del cavo nella porta USB del computer.

Il dispositivo e la scheda di memoria (opzionale) vengono visualizzati come unità rimovibili in Risorse del computer sui computer Windows e come dischi sui computer Mac.

## Trasferimento di file al dispositivo

- 1 Collegare il dispositivo al computer.

Sui computer Windows, il dispositivo viene visualizzato come unità rimovibile o dispositivo portatile e la scheda di memoria potrebbe essere visualizzata come una seconda unità rimovibile. Sui computer Mac, il dispositivo e la scheda di memoria vengono visualizzati come dischi installati.

**NOTA:** in alcuni computer dotati di più unità di rete, è possibile che le unità del dispositivo non vengano visualizzate correttamente. Per informazioni sulle modalità di collegamento delle unità, fare riferimento alla documentazione del sistema operativo.

- 2 Sul computer, aprire la cartella da cui si desidera copiare i file.
- 3 Selezionare un file.
- 4 Selezionare **Modifica > Copia**.
- 5 Aprire il dispositivo portatile, l'unità o il volume per il dispositivo o la scheda di memoria.
- 6 Cercare una cartella.
- 7 Selezionare **Modifica > Incolla**.

Il file viene visualizzato nell'elenco dei file nella memoria del dispositivo o nella scheda di memoria.

## Eliminazione dei file

### AVVISO

Se non si è certi della funzione di un file, non eliminarlo. La memoria del dispositivo contiene file di sistema importanti che non devono essere eliminati.

- 1 Aprire l'unità o il volume **Garmin**.
- 2 Se necessario, aprire una cartella o un volume.
- 3 Selezionare un file.
- 4 Premere il tasto **Delete** sulla tastiera.

## Utilizzare Garmin Connect

- 1 Collegare il dispositivo al computer usando il cavo USB.
- 2 Visitare il sito Web [connect.garmin.com](http://connect.garmin.com).
- 3 Seguire le istruzioni visualizzate sullo schermo.

## Scollegamento del cavo USB

Se il dispositivo è collegato al computer come unità o volume rimovibile è necessario scollegarlo dal computer in modo sicuro per evitare perdite di dati. Se il dispositivo è collegato al computer Windows come dispositivo portatile, non è necessario scollegarlo in modo sicuro.

- 1 Eseguire un'operazione:
  - Per i computer Windows, selezionare l'icona di **rimozione sicura dell'hardware** nella barra delle applicazioni e selezionare il dispositivo.
  - Per i computer Apple®, selezionare il dispositivo, quindi selezionare **File > Espelli**.
- 2 Scollegare il cavo dal computer.

## Specifiche

Tipo di batteria di Montana 700i/710i/750i/760i	Batteria ricaricabile agli ioni di litio
Tipo di batteria di Montana 700/710	Batteria agli ioni di litio ricaricabile o tre batterie AA (NiMH, alcaline o al litio). Sono consigliate batterie al litio. <b>NOTA:</b> l'adattatore per batterie AA non è incluso.
Durata della batteria di Montana 710i/760i	Fino a 24 ore in modalità GPS, con un SMS o una posizione inviata ogni 10 minuti Fino a 432 ore in modalità expedition Fino a 384 ore in modalità Expedition, con un SMS o una posizione inviata ogni 30 minuti Fino a 1 anno, se spento <b>NOTA:</b> le stime relative alla durata della batteria sono calcolate considerando una visibilità ottima e possono essere notevolmente influenzate dalla presenza di edifici o dalla vegetazione.
Durata della batteria di Montana 700i/750i	Fino a 18 ore in modalità GPS, con un SMS o una posizione inviata ogni 10 minuti Fino a 330 ore in modalità Expedition, con un SMS o una posizione inviata ogni 30 minuti Fino a 1 anno, se spento <b>NOTA:</b> le stime relative alla durata della batteria sono calcolate considerando una visibilità ottima e possono essere notevolmente influenzate dalla presenza di edifici o dalla vegetazione.
Durata della batteria di Montana 700/710	Fino a 18 ore in modalità GPS Fino a 330 ore in modalità expedition Fino a 1 anno, se spento <b>NOTA:</b> le stime relative alla durata della batteria sono calcolate considerando una visibilità ottima e possono essere notevolmente influenzate dalla presenza di edifici o dalla vegetazione.
Classificazione di impermeabilità	IEC 60529 IPX7 <sup>5</sup>
Temperatura operativa	Da -20 a 60 °C (da -4 a 140 °F)
Temperatura di ricarica di Montana 710/710i/760i	Da -20 a 0 °C (da -4 a 32 °F) - ricarica lenta fino alla capacità completa Da 0 a 45 °C (da 32 a 113 °F) - ricarica alla massima velocità fino alla capacità completa Da 45 a 60 °C (da 113 a 140 °F) - ricarica alla massima velocità fino a capacità ridotta (circa 85%)
Temperatura di ricarica di Montana 700/700i/750i	Da 0 a 45 °C (da 32 a 113 °F) - ricarica alla massima velocità fino alla capacità completa
Distanza di sicurezza dalla bussola	60 mm (2,36 poll.)
Frequenze wireless	2,4 GHz @ 16,91 dBm nominali 1,6 GHz @ 31,7 dBm nominali

<sup>5</sup> Il dispositivo resiste all'esposizione accidentale all'acqua fino a 1 m per 30 min. Per ulteriori informazioni, visitare il sito Web [www.garmin.com/waterrating](http://www.garmin.com/waterrating).

# Appendice

## Campi dati

Per visualizzare i dati, alcuni campi dati richiedono di avviare la navigazione di un percorso o di collegare accessori wireless.

**% max FC media:** la percentuale media della frequenza cardiaca massima calcolata per l'attività corrente.

**Alba:** l'ora dell'alba in base alla tua posizione GPS.

**Alba/tramonto:** l'orario della prossima alba o tramonto in base alla posizione GPS.

**Ascesa Lap:** la distanza verticale di ascesa per il Lap corrente.

**Ascesa massima:** il rateo di ascesa massimo espresso in piedi o metri al minuto dall'ultima reimpostazione.

**Ascesa media:** la distanza verticale media di ascesa dall'ultima reimpostazione.

**Ascesa totale:** la quota totale percorsa in salita durante l'attività o dall'ultima reimpostazione.

**Ascesa ultimo Lap:** la distanza verticale ascesa per l'ultimo Lap completato.

**Barometro:** la pressione corrente calibrata.

**Cadenza:** ciclismo. Il numero di rotazioni complete della pedivella. Perché vengano visualizzati questi dati, il dispositivo deve essere collegato a un accessorio di rilevazione della cadenza.

**Cadenza Lap:** ciclismo. La cadenza media per il Lap corrente.

**Cadenza media:** ciclismo. La cadenza media per l'attività corrente.

**Cadenza ultimo Lap:** ciclismo. La cadenza media per l'ultimo Lap completato.

**Calorie:** la quantità di calorie totali bruciate.

**Data:** il giorno, il mese e l'anno corrente.

**Direzione:** la direzione dalla posizione iniziale a una destinazione. Il percorso può essere visualizzato come pianificato o impostato. È necessario avviare la navigazione per visualizzare questi dati.

**Direzione:** la direzione verso cui ci si sta muovendo.

**Direzione bussola:** la direzione verso la quale ci si dirige basata sulla bussola.

**Direzione GPS:** la direzione verso la quale ci si dirige basata sul GPS.

**Discesa Lap:** la distanza verticale discesa per il Lap corrente.

**Discesa massima:** il rateo di discesa massimo espresso in piedi o metri al minuto dall'ultima reimpostazione.

**Discesa media:** la distanza verticale media della discesa dall'ultima reimpostazione.

**Discesa totale:** la quota totale percorsa in discesa durante l'attività o dall'ultima reimpostazione.

**Discesa ultimo Lap:** la distanza verticale discesa per l'ultimo Lap completato.

**Dist. al success.:** la distanza rimanente al waypoint successivo del percorso. È necessario avviare la navigazione per visualizzare questi dati.

**Distanza a destinaz.:** la distanza rimanente alla destinazione finale. È necessario avviare la navigazione per visualizzare questi dati.

**Distanza attività:** la distanza percorsa durante la traccia o l'attività corrente.

**Distanza Lap:** la distanza percorsa durante il Lap corrente.

**Distanza ultimo Lap:** la distanza percorsa durante l'ultimo Lap completato.

**Distanza verticale a destinazione:** la differenza di quota tra la posizione corrente e la destinazione finale. È necessario avviare la navigazione per visualizzare questi dati.

**Distanza verticale a successivo:** la distanza in quota tra la posizione corrente e il waypoint successivo sul percorso. È necessario avviare la navigazione per visualizzare questi dati.

**Durata viaggio:** una registrazione del tempo totale trascorso in movimento e restando fermi dall'ultima reimpostazione.

**FC Lap:** la frequenza cardiaca media per il Lap corrente.

**FC media:** la frequenza cardiaca media per l'attività corrente.

**FC ultimo Lap:** la frequenza cardiaca media per l'ultimo Lap completato.

**Freq. Card.:** la frequenza cardiaca in battiti al minuto (bpm). Il dispositivo deve essere collegato a una fascia cardio compatibile.

**Frequenza cardiaca - % max:** la percentuale della frequenza cardiaca massima.

**Fuori rotta:** la distanza a destra o sinistra di allontanamento dal percorso originale di viaggio. È necessario avviare la navigazione per visualizzare questi dati.

**Indicatore:** una freccia indica la direzione della svolta o del waypoint successivo. È necessario avviare la navigazione per visualizzare questi dati.

**Lap:** il numero di Lap completati per l'attività corrente.

**Lap corrente:** il tempo impiegato per il Lap corrente.

**Limite di velocità:** il limite di velocità segnalato della strada. Non è disponibile in tutte le mappe e aree. Basarsi sempre sui segnali stradali per i limiti di velocità effettivi.

**Livello batteria:** la carica di batteria rimanente.

**Media Lap:** il tempo medio per Lap per l'attività corrente.

**Nessuna:** si tratta di un campo dati vuoto.

**Odometro:** una registrazione della distanza percorsa per tutti i viaggi. Il totale non viene cancellato durante la reimpostazione dei dati di viaggio.

**Odometro viaggio:** una registrazione della distanza percorsa dall'ultima reimpostazione.

**Ora del gior.:** l'ora del giorno in base alle impostazioni della posizione e dell'ora correnti (formato, fuso orario, ora legale).

**Pendenza:** variazione del dislivello (quota) durante il movimento (distanza). Ad esempio, se si sale di 3 m (10 piedi) ogni 60 m (200 piedi) di percorso, la pendenza è il 5%.

**Percent. freq. card. Lap:** la percentuale media della frequenza cardiaca calcolata sulla massima per il Lap corrente.

**Posizione (lat/long):** la posizione corrente espressa in latitudine e longitudine, indipendentemente dall'impostazione del formato di posizione selezionata.

**Posizione (selezionata):** la posizione corrente utilizzando l'impostazione del formato di posizione selezionato.

**Posizione dest.:** la posizione della destinazione finale. È necessario avviare la navigazione per visualizzare questi dati.

**Potenza segnale GPS:** la potenza del segnale satellitare GPS.

**Precisione GPS:** il margine di errore rispetto alla posizione esatta. Ad esempio, la posizione GPS ha un margine di precisione compreso tra +/- 3,65 m (12 piedi).

**Pressione ambiente:** la pressione ambientale non calibrata.

**Profondità:** la profondità dell'acqua. Il dispositivo deve essere collegato a un dispositivo NMEA® 0183 in grado di acquisire la profondità dell'acqua.

**Quota:** la quota della posizione corrente sopra o sotto il livello del mare.

**Quota GPS:** l'altitudine della posizione corrente utilizzando il GPS.

**Quota massima:** la quota massima raggiunta dall'ultima reimpostazione.

**Quota minima:** la quota più bassa raggiunta dall'ultima reimpostazione.

**Quota sul terreno:** l'altitudine della posizione corrente sopra il livello del terreno.

**Rateo Plan.:** il rapporto tra distanza orizzontale percorsa e la variazione della distanza verticale.

**Rateo Planata a destinazione:** il rateo di planata necessario per la discesa dalla posizione corrente alla quota di destinazione. È necessario avviare la navigazione per visualizzare questi dati.

**Rilevamento:** la direzione dalla posizione corrente a una destinazione. È necessario avviare la navigazione per visualizzare questi dati.

**Svolta:** la direzione della prossima svolta nel percorso. È necessario avviare la navigazione per visualizzare questi dati.

**Svolta:** la differenza di angolazione (in gradi) tra il rilevamento della destinazione e il percorso corrente. S indica di girare a sinistra. D indica di girare a destra. È necessario avviare la navigazione per visualizzare questi dati.

**Temperatura:** la temperatura dell'aria. La temperatura del corpo influisce sul sensore della temperatura. Il dispositivo deve essere collegato a un sensore tempe affinché questi dati vengano visualizzati.

**Temperatura - Acqua:** la temperatura dell'acqua. Il dispositivo deve essere collegato a un dispositivo NMEA 0183 in grado di acquisire la temperatura dell'acqua.

**Temperatura max ultime 24 ore:** la temperatura massima registrata nelle ultime 24 ore da un sensore di temperatura compatibile.

**Temperatura min ultime 24 ore:** la temperatura minima registrata nelle ultime 24 ore da un sensore della temperatura compatibile.

**Tempo a destinazione:** il tempo rimanente previsto per il raggiungimento della destinazione. È necessario avviare la navigazione per visualizzare questi dati.

**Tempo al punto successivo:** il tempo rimanente previsto per il raggiungimento del waypoint successivo sul percorso. È necessario avviare la navigazione per visualizzare questi dati.

**Tempo attività trascorso:** il tempo registrato totale. Ad esempio, se si avvia il timer e si corre per 10 minuti, quindi si arresta il timer per 5 minuti e si riavvia nuovamente il timer e si corre per 20 minuti, il tempo trascorso è di 35 minuti.

**Tempo ultimo Lap:** il tempo impiegato per l'ultimo Lap completato.

**Tempo viaggio - In movimento:** una registrazione del tempo trascorso in movimento dall'ultima reimpostazione.

**Tempo viaggio - in sosta:** una registrazione del tempo trascorso restando fermi dall'ultima reimpostazione.

**Timer cronometro:** il tempo impiegato per l'attività corrente.

**Timer sveglia:** l'ora corrente del timer per il conto alla rovescia.

**Totale Lap:** l'ora del cronometro per tutti i Lap completati.

**Tramonto:** l'ora del tramonto in base alla tua posizione GPS.

**TSA a destinazione:** l'ora del giorno in cui si prevede di raggiungere la destinazione finale (regolata in base all'ora locale della destinazione). È necessario avviare la navigazione per visualizzare questi dati.

**TSA a successivo:** l'ora del giorno in cui si prevede di raggiungere il waypoint successivo lungo il percorso (regolata in base all'ora locale del waypoint). È necessario avviare la navigazione per visualizzare questi dati.

**Velocità:** l'attuale velocità di marcia.

**Velocità Lap:** la velocità media per il Lap corrente.

**Velocità massima:** la massima velocità raggiunta dall'ultima reimpostazione.

**Velocità media di movimento:** la velocità media di movimento dall'ultima reimpostazione.

**Velocità media totale:** la velocità media di movimento e di sosta dall'ultima reimpostazione.

**Velocità ultimo Lap:** la velocità media per l'ultimo Lap completato.

**Velocità verticale:** il rateo di ascesa o discesa nel tempo.

**Velocità verticale a destinazione:** il rateo di ascesa o discesa rispetto a una quota predefinita. È necessario avviare la navigazione per visualizzare questi dati.

**Verso il percorso:** la direzione in cui muoversi per tornare indietro sul percorso. È necessario avviare la navigazione per visualizzare questi dati.

**VMG:** la velocità con cui ci si avvicina a una destinazione lungo la rotta. È necessario avviare la navigazione per visualizzare questi dati.

**Waypoint a destinazione:** l'ultimo punto sul percorso verso la destinazione. È necessario avviare la navigazione per visualizzare questi dati.

**Waypoint al successivo:** il punto successivo del percorso. È necessario avviare la navigazione per visualizzare questi dati.

**Zona frequenza cardiaca:** la zona performance della frequenza cardiaca corrente (da 1 a 5). Le zone predefinite si basano sul profilo utente e sulla frequenza cardiaca massima (220 meno l'età).

## Accessori opzionali

Gli accessori opzionali, quali ad esempio i supporti, le mappe, gli accessori fitness e le parti di ricambio, sono disponibili all'indirizzo <http://buy.garmin.com> o presso il rivenditore Garmin locale.

### tempe

Il dispositivo è compatibile con il sensore della temperatura tempe. Il sensore può essere fissato a un cinturino o a un passante in modo che sia a contatto con l'aria aperta e, pertanto, fornisca dati sulla temperatura costanti e precisi. È necessario associare il sensore tempe al dispositivo per visualizzare i dati sulla temperatura dello schermo. Visualizzare le istruzioni del sensore tempe per ulteriori informazioni ([garmin.com/manuals/tempe](http://garmin.com/manuals/tempe)).

### Suggerimenti per l'associazione di sensori wireless

- Verificare che il sensore sia compatibile con il dispositivo Garmin.
- Prima di associare il sensore al dispositivo Garmin, allontanarsi 10 m (33 piedi) da altri sensori con tecnologia ANT+.
- Portare il dispositivo Garmin a una distanza massima di 3 m (10 piedi) dal sensore.
- Dopo la prima associazione, il dispositivo Garmin riconosce automaticamente il sensore ogni volta che viene attivato. Questa procedura viene eseguita automaticamente all'accensione del dispositivo Garmin e richiede solo alcuni secondi quando i sensori sono attivati e funzionano correttamente.
- Una volta associato, il dispositivo Garmin riceve i dati solo dal sensore e l'utente può avvicinarsi agli altri sensori.

## Risoluzione dei problemi

### Ottimizzazione della durata della batteria

È possibile aumentare la durata della batteria in vari modi.

- Spegnerlo schermo (*Uso del pulsante di accensione, pagina 6*).
- Ridurre la luminosità della retroilluminazione (*Regolazione della retroilluminazione, pagina 6*).
- Ridurre la durata della retroilluminazione (*Impostazioni dello schermo, pagina 57*).
- Ridurre la luminosità o la frequenza del flash (*Uso della torcia, pagina 46*).
- Lo schermo si spegne automaticamente quando la retroilluminazione si spegne (*Attivare la modalità di risparmio energetico, pagina 57*).
- Utilizzare la modalità expedition (*Attivazione della modalità Expedition, pagina 59*).
- Disattivare la connettività wireless (*Impostazioni di Wi-Fi, pagina 58*).
- Disattivare la tecnologia Bluetooth (*Impostazioni Audio Bluetooth, pagina 58*).
- Disattivare i sistemi satellitari aggiuntivi (*GPS e altri sistemi satellitari, pagina 57*).



### Riavvio del dispositivo

Se il dispositivo smette di rispondere, potrebbe essere necessario riavviarlo. In questo modo non vengono cancellati i dati o le impostazioni.

- 1 Rimuovere le batterie.
- 2 Reinstallare le batterie.
- 3 Tenere premuto .

## Il dispositivo visualizza la lingua errata

È possibile cambiare la selezione della lingua del dispositivo nel caso in cui sia stata selezionata accidentalmente la lingua errata.

- 1 Selezionare .
- 2 Selezionare .
- 3 Selezionare .
- 4 Selezionare la seconda voce nell'elenco.
- 5 Selezionare la prima voce nell'elenco.
- 6 Selezionare la lingua.

## Informazioni sulle zone di frequenza cardiaca

Molti atleti utilizzano le zone di frequenza cardiaca per misurare e aumentare la propria potenza cardiovascolare e migliorare il proprio livello di forma fisica. Con zona di frequenza cardiaca si intende un intervallo definito di battiti cardiaci al minuto. Le cinque zone di frequenza cardiaca comunemente riconosciute vengono numerate da 1 a 5 in base alla crescente intensità. Solitamente, le zone di frequenza cardiaca vengono calcolate in base a percentuali della frequenza cardiaca massima.

### Obiettivi di forma fisica

Conoscere la propria zona di frequenza cardiaca può essere utile per misurare e migliorare il proprio livello di forma in base ai seguenti principi.

- Il cuore è un ottimo parametro di riferimento per misurare l'intensità dell'esercizio.
- Allenarsi in determinate zone di frequenza cardiaca può contribuire al miglioramento della capacità cardiovascolare e della forza.

Se si conosce la propria frequenza cardiaca massima, è possibile utilizzare la tabella ([Calcolo delle zone di frequenza cardiaca, pagina 74](#)) per stabilire la zona di frequenza cardiaca ottimale per i propri obiettivi.

In caso contrario, utilizzare uno dei calcolatori disponibili su Internet per individuare la propria frequenza cardiaca massima. Presso alcune palestre e alcuni centri fitness è possibile effettuare un test che misura la frequenza cardiaca massima. La frequenza cardiaca massima è 220 meno l'età.

### Calcolo delle zone di frequenza cardiaca

Zona	% della frequenza cardiaca massima	Sforzo percepito	Vantaggi
1	50–60%	Passo rilassato, senza sforzo, respiro cadenzato	Allenamento aerobico livello principianti; riduce lo stress
2	60–70%	Passo non faticoso; respiro leggermente più profondo, conversazione possibile	Allenamento cardiovascolare di base; buon passo di recupero
3	70–80%	Passo moderato; più difficile mantenere una conversazione	Capacità aerobica migliorata; ottimo allenamento cardiovascolare
4	80–90%	Passo veloce e piuttosto faticoso; respiro corto	Capacità e soglia anaerobica migliorate; velocità migliorata
5	90–100%	Passo massimo, non sostenibile a lungo; respiro corto	Resistenza anaerobica e muscolare; potenza aumentata





